



ΕΛΛΗΝΙΚΗ ΔΗΜΟΚΡΑΤΙΑ
ΝΟΜΟΣ ΑΤΤΙΚΗΣ

ΔΗΜΟΣ
Ν.ΦΙΛΑΔΕΛΦΕΙΑΣ-Ν.ΧΑΛΚΗΔΟΝΑΣ

Δ/ΝΣΗ ΔΙΟΙΚΗΤΙΚΩΝ ΥΠΗΡΕΣΙΩΝ
Τμήμα Υποστήριξης
Πολιτικών Οργάνων
Γραφείο Δημοτικού Συμβουλίου

Ταχ. Δ/ση: Δεκελείας 97
143 41 Ν. Φιλαδέλφεια

Πληροφορίες: Πλέσσας Κων/νος
Τηλ.: 213-2049085-086, 213-2049000

FAX: 213-2049006

E-mail: epitropes@neafiladelfeia.gr

ΑΝΑΡΤΗΤΕΑ ΣΤΟ ΠΡΟΓΡΑΜΜΑ
«ΔΙΑΥΓΕΙΑ» ΚΑΙ ΣΤΗΝ «ΕΦΗΜΕΡΙΔΑ
ΤΗΣ ΥΠΗΡΕΣΙΑΣ» ΣΤΗΝ ΙΣΤΟΣΕΛΙΔΑ
ΤΟΥ ΔΗΜΟΥ

Αρ. Απόφασης: **58/2023**

Αρ. Πρωτοκόλλου: **8525/6-4-2023**

ΑΠΟΣΠΑΣΜΑ

Από τα Πρακτικά της από **29.3.2023**
τακτικής Συνεδρίασης Νο. **5/2023** του Δ.Σ.
του Δήμου Νέας Φιλαδέλφειας-Νέας
Χαλκηδόνas, στην οποία ψηφίστηκε το
παρακάτω θέμα:

ΘΕΜΑ: «Έγκριση σύναψης και όρων προγραμματικής σύμβασης μεταξύ
Δήμου Ν.Φ.-Ν.Χ. και ΕΣΔΝΑ για "Δράσεις χωριστής συλλογής και διαχείρισης
βιοαποβλήτων και ανακυκλώσιμων στους Δήμους της Περιφέρειας Αττικής"»

Το Δημοτικό Συμβούλιο Νέας Φιλαδέλφειας-Νέας Χαλκηδόνas, συνήλθε σε **τακτική**
Συνεδρίαση σήμερα στις **29.3.2023**, ημέρα **Τετάρτη** και ώρα **7 μ.μ.** στην κλειστή
αίθουσα πολλαπλών χρήσεων του πρώην κτιρίου του Ενιαίου Λυκείου Ν.Φιλαδέλφειας
«Μίλτος Κουντουράς» (Θεσσαλονίκης και Λαχανά-Ν.Φ.), ύστερα από την αριθ. πρωτ.
6807/23-3-2023 έγγραφη πρόσκληση (Αρ. Πρόσκλησης **7/2023**) του Προέδρου αυτού
κ. Δημητρίου Κανταρέλη, που δημοσιεύθηκε στην ιστοσελίδα του Δήμου και επιδόθηκε
νομίμως με αποδεικτικό σε κάθε Σύμβουλο χωριστά, στον κ. Δήμαρχο και στους
Προέδρους των Συμβουλίων των Δημ. Κοινοτήτων Νέας Φιλαδέλφειας και Νέας
Χαλκηδόνas, σύμφωνα με το άρθρο 67 του Ν. 3852/2010 («Πρόγραμμα
Καλλικράτης»), όπως αντικαταστάθηκε από το άρθρο 74 του Ν. 4555/18 («Κλεισθένης
I»).

Ο Δήμαρχος : **ΙΩΑΝΝΗΣ ΒΟΥΡΟΣ**
Ο Πρόεδρος : **ΔΗΜΗΤΡΙΟΣ ΚΑΝΤΑΡΕΛΗΣ**
Ο Γραμματέας : **ΙΩΑΝΝΗΣ ΟΥΣΤΑΜΠΑΣΙΔΗΣ**

Προγραμματική Σύμβαση για την ανάπτυξη δράσεων χωριστής συλλογής και διαχείρισης βιοαποβλήτων και ανακυκλώσιμων στους Δήμους της Περιφέρειας Αττικής

ΣΥΝΘΕΣΗ ΔΗΜΟΤΙΚΟΥ ΣΥΜΒΟΥΛΙΟΥ

ΤΑΦΑΣ ΗΛΙΑΣ	ΝΤΑΤΣΗΣ ΚΩΝΣΤΑΝΤΙΝΟΣ	ΣΕΡΕΤΑΚΗΣ ΝΙΚΟΛΑΟΣ
ΚΑΝΤΑΡΕΛΗΣ ΔΗΜΗΤΡΙΟΣ	ΚΑΛΑΜΠΟΚΗΣ ΙΩΑΝΝΗΣ	ΓΚΟΥΜΑ ΔΑΝΑΗ-ΕΥΑ
ΠΑΠΑΚΩΣΤΑ ΑΝΘΗ	ΕΜΜΑΝΟΥΗΛ ΔΑΝΑΗ	ΖΑΧΑΡΙΑΔΗΣ ΙΩΑΝΝΗΣ
ΚΟΣΚΟΛΕΤΟΣ ΣΩΤΗΡΙΟΣ	ΓΡΕΤΖΕΛΙΑΣ ΠΑΝΤΕΛΗΣ	ΚΩΝΣΤΑΝΤΙΝΙΔΗΣ ΑΝΑΣΤΑΣΙΟΣ
ΜΠΕΡΔΕΣΗΣ ΣΠΥΡΙΔΩΝ	ΓΡΕΤΖΕΛΙΑΣ ΧΡΗΣΤΟΣ	ΓΕΩΡΓΑΜΛΗΣ ΛΥΣΣΑΝΔΡΟΣ
ΜΠΙΓΑΛΗΣ ΚΩΝΣΤΑΝΤΙΝΟΣ	ΑΝΑΓΝΩΣΤΟΥ ΓΕΩΡΓΙΟΣ	ΓΡΑΜΜΕΝΟΣ ΣΠΥΡΙΔΩΝ
ΚΟΥΤΣΑΚΗΣ ΜΙΧΑΗΛ	ΛΑΖΑΡΙΔΗΣ ΠΕΤΡΟΣ	ΚΑΡΑΒΙΑΣ ΓΕΩΡΓΙΟΣ
ΚΟΠΕΛΟΥΣΟΣ ΧΡΗΣΤΟΣ	ΤΟΜΠΟΥΛΟΓΛΟΥ-	ΠΑΠΑΛΟΥΚΑ ΕΥΤΥΧΙΑ
ΒΑΣΙΛΟΠΟΥΛΟΣ	ΛΕΩΝΙΔΟΠΟΥΛΟΣ ΧΑΡΑΛΑΜΠΟΣ	ΟΥΣΤΑΜΠΑΣΙΔΗΣ ΙΩΑΝΝΗΣ
ΑΡΙΣΤΕΙΔΗΣ	ΤΟΜΠΟΥΛΟΓΛΟΥ ΚΩΝΣΤΑΝΤΙΝΟΣ	ΛΕΚΚΑΣ ΑΘΑΝΑΣΙΟΣ
ΑΝΑΝΙΑΔΗΣ ΝΙΚΟΛΑΟΣ	ΑΘΑΝΑΣΟΠΟΥΛΟΣ ΠΑΝΑΓΙΩΤΗΣ	ΑΛΕΦΡΑΓΚΗ ΣΟΦΙΑ
ΑΝΕΜΟΓΙΑΝΝΗΣ ΓΕΩΡΓΙΟΣ		ΓΟΥΛΑΣ ΑΛΕΞΑΝΔΡΟΣ

Στην τακτική Συνεδρίαση παρέστη ως Γραμματέας του Δημοτικού Συμβουλίου, τηρώντας τα πρόχειρα πρακτικά αυτού, ο κ. Πλέσσας Κων/νος, ΤΕ Διοικητικού, μόνιμος υπάλληλος του Δήμου Νέας Φιλαδέλφειας-Νέας Χαλκηδόνας.

Αφού διαπιστώθηκε ότι υπάρχει νόμιμη απαρτία (άρθρο 67 του Ν. 3852/2010 «Πρόγραμμα Καλλικράτης»), δεδομένου ότι σε σύνολο **33** μελών ήταν **27** παρόντες και **6** απόντες, ως ακολούθως:

ΔΗΜΑΡΧΟΣ : ΙΩΑΝΝΗΣ ΒΟΥΡΟΣ

ΠΑΡΟΝΤΕΣ

**Τάφας Ηλίας
Κανταρέλης Δημήτριος
Κοσκολέτος Σωτήριος
Μπερδέσης Σπυρίδων
Μπίγαλης Κωνσταντίνος
Κουτσάκης Μιχαήλ
Κοπελούσος Χρήστος
Βασιλόπουλος Αριστείδης
Ανανιάδης Νικόλαος
Ανεμογιάννης Γεώργιος
Ντάτσης Κωνσταντίνος
Εμμανουήλ Δανάη
Γρετζελιάς Παντελής
Αναγνώστου Γεώργιος
Λαζαρίδης Πέτρος**

ΑΠΟΝΤΕΣ

**Παπακώστα Ανθή
Καλαμπόκης Ιωάννης
Γρετζελιάς Χρήστος
Ζαχαριάδης Ιωάννης
Γραμμένος Σπυρίδων
Γούλας Αλέξανδρος**

Προγραμματική Σύμβαση για την ανάπτυξη δράσεων χωριστής συλλογής και διαχείρισης βιοαποβλήτων και ανακυκλώσιμων στους Δήμους της Περιφέρειας Αττικής

Τομπούλογλου-Λεωνιδόπουλος Χαράλαμπος
Τομπούλογλου Κωνσταντίνος
Αθανασόπουλος Παναγιώτης
Σερετάκης Νικόλαος
Γκούμα Δανάη-Εύα
Κωνσταντινίδης Αναστάσιος
Γεωργαμλής Λύσανδρος
Καραβίας Γεώργιος
Παπαλουκά Ευτυχία
Ουσταμπασιδής Ιωάννης
Λέκκας Αθανάσιος
Αλεφραγκή Σοφία

Σημειώνεται ότι στην Συνεδρίαση ήταν **παρούσα** η Αναπληρώτρια Πρόεδρος του Συμβουλίου της Δημ. Κοινότητας Ν. Φιλαδέλφειας κ. **Αγγελική Σουρτζή**, ενώ ήταν **απών** ο Πρόεδρος του Συμβουλίου της Δημ. Κοινότητας Ν. Χαλκηδόνος **κ. Ηλίας Γκρίντζαλης**.

- Με τη σύμφωνη γνώμη του Σώματος το 30^ο θέμα της Η.Δ. συζητήθηκε ως 1^ο μεταξύ των θεμάτων αυτής, το 10^ο και 11^ο θέμα εμβόλιμα μετά την απόσυρση του 2^{ου} θέματος αυτής, ενώ τηρήθηκε η σειρά συζήτησης των υπολοίπων θεμάτων, όπως αυτά είχαν εγγραφεί στην ημερήσια διάταξη της Συνεδρίασης.

Προσελεύσεις-Αποχωρήσεις :

- Οι κ.κ. Αρ.Βασιλόπουλος, Κ.Ντάτσης και Ν.Ανανιάδης αποχώρησαν από τη Συνεδρίαση κατά τη διάρκεια της συζήτησης και πριν την ψηφοφορία επί του 10^{ου} θέματος της Η.Δ.
- Οι κ.κ. Λ.Γεωργαμλής και Γ.Καραβίας αποχώρησαν από τη Συνεδρίαση μετά τη συζήτηση και την ψηφοφορία επί του 10^{ου} θέματος της Η.Δ.
- Οι κ.κ. Π.Γρετζελιάς, Γ.Αναγνώστου, Π.Λαζαρίδης, Χ.Τομπούλογλου-Λεωνιδόπουλος, Κ.Τομπούλογλου, Π.Αθανασόπουλος, Ν.Σερετάκης, Δ.Ε.Γκούμα, Ε.Παπαλουκά και Σ.Αλεφραγκή αποχώρησαν από τη Συνεδρίαση μετά τη συζήτηση και την ψηφοφορία επί του 11^{ου} θέματος της Η.Δ.

Απουσίες :

Προγραμματική Σύμβαση για την ανάπτυξη δράσεων χωριστής συλλογής και διαχείρισης βιοαποβλήτων και ανακυκλώσιμων στους Δήμους της Περιφέρειας Αττικής

Οι Δημοτικοί Σύμβουλοι κ.κ. Ι.Ζαχαριάδης, Σ.Γραμμένος και Αλ.Γούλας απουσίαζαν δικαιολογημένα, έχοντας ενημερώσει σχετικά τον κ. Πρόεδρο του Δ.Σ..

Ο κ. Πρόεδρος, παρουσία του κ. Δημάρχου και των προαναφερομένων μελών, κήρυξε την έναρξη της σημερινής τακτικής δημόσιας συνεδρίασης του Δημοτικού Συμβουλίου, στο **29^ο** θέμα της Ημερήσιας Διάταξης.

Οι επικεφαλής των Δημοτικών Παρατάξεων όρισαν, πριν την έναρξη της συζήτησης των θεμάτων της Η.Δ., με γραπτή δήλωση που τους μοίρασε ο Πρόεδρος του Δ.Σ. και την συμπλήρωσαν σχετικώς (βάσει της παρ.6 του άρθρου 67 του Ν. 3852/2010), τον εισηγητή και τους ειδικούς αγορητές που επιθυμούν να μιλήσουν σε κάθε θέμα της Η.Δ.

29^ο ΘΕΜΑ Η.Δ.

Ο κ. Πρόεδρος έθεσε υπόψη του Δ.Σ. το **29^ο** Θέμα Η.Δ. της σημερινής Συνεδρίασης και με βάση το υπ' αριθμ. πρωτ. 7645/29-3-2023 διαβιβαστικό έγγραφο της Δ/σης Καθαριότητας, Ανακύκλωσης και Ηλεκτροφωτισμού του Δήμου ανέφερε προς το Σώμα, μεταξύ άλλων, τα ακόλουθα:

Κύριε Δήμαρχε,
Κυρίες και Κύριοι Δημοτικοί Σύμβουλοι,

Θέμα: Έγκριση σχεδίου προγραμματικής σύμβασης με τον Ε.Δ.Σ.Ν.Α. και όρων αυτής για τη διαχείριση των βιοαποβλήτων του Δήμου – Εξουσιοδότηση Δημάρχου

Κύριε Πρόεδρε,

Σύμφωνα με τις διατάξεις του άρθρου 31 του Ν. 5013/23 (ΦΕΚ 12/19-01-2023 τεύχος Α') το Δ.Σ. αποφασίζει για την έγκριση των όρων και τη σύναψη κάθε είδους προγραμματικών συμβάσεων και συμβάσεων του άρθρου 100 του Ν. 3852/2010 («Καλλικράτης»).

Κατά συνέπεια παρακαλείται το Σώμα:

1. Να εγκρίνει τη σύναψη προγραμματικής σύμβασης με τον Ε.Δ.Σ.Ν.Α. στο πλαίσιο της διαχείρισης των βιοαποβλήτων του Δήμου καθώς και τους όρους αυτής.

Προγραμματική Σύμβαση για την ανάπτυξη δράσεων χωριστής συλλογής και διαχείρισης βιοαποβλήτων και ανακυκλώσιμων στους Δήμους της Περιφέρειας Αττικής

2. Να εξουσιοδοτήσει τον Δήμαρχο Νέας Φιλαδέλφειας – Νέας Χαλκηδόνας κ. Ιωάννη Βούρο όπως προβεί στην υπογραφή της εν λόγω προγραμματικής σύμβασης καθώς και να προβεί σε κάθε άλλη ενέργεια που απαιτείται για την υλοποίηση αυτής.

Συν.: Σχέδιο προγραμματικής σύμβασης για τη διαχείριση των βιοαποβλήτων μεταξύ Ε.Δ.Σ.Ν.Α. και Δήμου Ν. Φιλαδέλφειας Ν. Χαλκηδόνας

Ακολούθως τον λόγο έλαβαν οι επικεφαλής των Δημοτικών Παρατάξεων και οι ειδικοί αγορητές αυτών καθώς και Δημοτικοί Σύμβουλοι, οι οποίοι ανέπτυξαν τις απόψεις, τις αντιρρήσεις και τις προτάσεις τους.

Μετά το τέλος της διαλογικής συζήτησης ο κ. Πρόεδρος έθεσε το θέμα ως εισάγεται σε ψηφοφορία ενώπιον του Σώματος.

Μετά ταύτα, το Δ.Σ. αφού έλαβε υπόψη του την υποβληθείσα εισήγηση, τα στοιχεία του σχετικού φακέλου και :

- Τις διατάξεις των άρθρων 65 παρ. 1 και 100 του Ν. 3852/10 («Καλλικράτης»), όπως οι τελευταίες αντικαταστάθηκαν από το άρθρο 179 του Ν.4555/2018.
- Τις διατάξεις του άρθρου 31 του Ν. 5013/23 (ΦΕΚ 12/19-01-2023 τεύχος Α')
- Το υποβληθέν Σχέδιο της Προγραμματικής Σύμβασης

και έπειτα από διαλογική συζήτηση

ΑΠΟΦΑΣΙΖΕΙ ΟΜΟΦΩΝΑ

1. Την **έγκριση σύναψης** και των **όρων** του σχεδίου Προγραμματικής Σύμβασης μεταξύ του Ενιαίου Διαβαθμιδικού Συνδέσμου Νομού Αττικής (ΕΣΔΝΑ) και του Δήμου Νέας Φιλαδέλφειας – Νέας Χαλκηδόνας για **“Δράσεις χωριστής συλλογής και διαχείρισης βιοαποβλήτων και ανακυκλώσιμων στους Δήμους της Περιφέρειας Αττικής”**», όπως αυτό επισυνάπτεται στην παρούσα, αποτελώντας αναπόσπαστο μέρος αυτής.
2. Την **εξουσιοδότηση** του Δημάρχου Νέας Φιλαδέλφειας-Νέας Χαλκηδόνας κ. **Ιωάννη Βούρου** όπως προβεί στην υπογραφή της εν λόγω προγραμματικής σύμβασης καθώς και σε κάθε άλλη ενέργεια που απαιτείται για την υλοποίηση αυτής.

Προγραμματική Σύμβαση για την ανάπτυξη δράσεων χωριστής συλλογής και διαχείρισης βιοαποβλήτων και ανακυκλώσιμων στους Δήμους της Περιφέρειας Αττικής

Η απόφαση αυτή έλαβε αύξοντα αριθμό 58/2023.

Αφού συντάχθηκε το παρόν πρακτικό, υπογράφεται όπως ακολουθεί.

Ο ΠΡΟΕΔΡΟΣ ΤΟΥ Δ.Σ.

Ο ΓΡΑΜΜΑΤΕΑΣ ΤΟΥ Δ.Σ.

ΔΗΜΗΤΡΙΟΣ ΚΑΝΤΑΡΕΛΗΣ

ΙΩΑΝΝΗΣ ΟΥΣΤΑΜΠΑΣΙΔΗΣ

ΤΑ ΠΑΡΟΝΤΑ ΜΕΛΗ ΤΟΥ Δ.Σ.

Τάφας Ηλίας
Κοσκολέτος Σωτήριος
Μπερδέσης Σπυρίδων
Μπίγαλης Κωνσταντίνος
Κουτσάκης Μιχαήλ
Κοπελούσος Χρήστος
Ανεμογιάννης Γεώργιος
Εμμανουήλ Δανάη
Κωνσταντινίδης Αναστάσιος
Λέκκας Αθανάσιος

Ακριβές Αντίγραφο

**Ο ΠΡΟΕΔΡΟΣ ΤΟΥ ΔΗΜΟΤΙΚΟΥ ΣΥΜΒΟΥΛΙΟΥ
Ν.ΦΙΛΑΔΕΛΦΕΙΑΣ-Ν.ΧΑΛΚΗΔΟΝΑΣ**

Η Υπεύθυνη Διεκπ/σεως
Αρχείου-Πρωτοκόλλου

ΔΗΜΗΤΡΙΟΣ ΚΑΝΤΑΡΕΛΗΣ

Λεβαντή Εμμανολία

Εσωτερική Διανομή:

- Δ/ση της Καθαριότητας, Ανακύκλωσης και Ηλεκτροφωτισμού
- Ιδιαίτερο Γραφείο Δημάρχου
- Αντιδήμαρχο Καθαριότητας, Ανακύκλωσης και Ηλεκτροφωτισμού
- Γραφείο Γεν. Γραμματέα
- Δ/ση Οικ. Υπηρεσιών
- Τμήμα Προϋπολογισμού, Διπλογραφικού και Φορολογικών Υποθέσεων
- Τμήμα Λογιστηρίου
- Τμήμα Υποστήριξης Πολιτικών Οργάνων

Συνημμένο: Σχέδιο Προγραμματικής Σύμβασης

Προγραμματική Σύμβαση για την ανάπτυξη δράσεων χωριστής συλλογής και διαχείρισης βιοαποβλήτων και ανακυκλώσιμων στους Δήμους της Περιφέρειας Αττικής

ΠΕΡΙΦΕΡΕΙΑ ΑΤΤΙΚΗΣ

ΕΙΔΙΚΟΣ ΔΙΑΒΑΘΜΙΔΙΚΟΣ ΣΥΝΔΕΣΜΟΣ ΝΟΜΟΥ ΑΤΤΙΚΗΣ

ΠΡΟΓΡΑΜΜΑΤΙΚΗ ΣΥΜΒΑΣΗ
του άρθρου 100 του Ν. 3852/2010

Μεταξύ

Του Ειδικού Διαβαθμιδικού Συνδέσμου Νομού Αττικής και Δήμων της Περιφέρειας Αττικής με αντικείμενο τις:

«Δράσεις χωριστής συλλογής και διαχείρισης βιοαποβλήτων και ανακυκλώσιμων στους δήμους της Περιφέρειας Αττικής»

Αθήνα,

Προγραμματική Σύμβαση για την ανάπτυξη δράσεων χωριστής συλλογής και διαχείρισης βιοαποβλήτων και ανακυκλώσιμων στους Δήμους της Περιφέρειας Αττικής

Στην Αθήνα, σήμερα, την του έτους, ημέρα, οι υπογράφοντες:

- Αφενός μεν το νομικό πρόσωπο δημοσίου δικαίου με την επωνυμία «**Ειδικός Διαβαθμιδικός Σύνδεσμος Νομού Αττικής**» (**ΕΔΣΝΑ**), που εδρεύει στην Αθήνα, επί των οδών Άντερσεν αριθ. 6 και Μωραΐτη, με Α.Φ.Μ. 997495445, Δ.Ο.Υ. Ψυχικού, ο οποίος εκπροσωπείται νόμιμα από τον Πρόεδρο του κ. Βασίλειο Κόκκαλη Αντιπεριφερειάρχη Αττικής, που θα καλείται στο εξής «ΕΔΣΝΑ»,
- Αφετέρου ο Δήμος που εδρεύει με ΑΦΜ Δ.Ο.Υ. όπως νόμιμα εκπροσωπείται από τον Δήμαρχο που θα καλείται στο εξής «Δήμος»,

συμφώνησαν από κοινού και συναποδέχθηκαν τα παρακάτω:

1. Προίμιο

Στο Εθνικό Σχέδιο Διαχείρισης Αποβλήτων (ΕΣΔΑ) [ΦΕΚ 185/Α/2020] που ενσωματώνει τις αρχές και τις κατευθύνσεις των Κοινοτικών Οδηγιών για τα απόβλητα, θέτονται στόχοι-ορόσημα για τα έτη 2025 και 2030 και περιλαμβάνεται η στρατηγική επίτευξής τους ως ο πλέον δόκιμος τρόπος συλλογής με το σύστημα ΔσΠ. Το ΕΣΔΑ υιοθετεί την καθιέρωση νέων δικτύων χωριστής συλλογής με άμεσο χρονικό ορίζοντα, καθώς και την επέκταση των υφιστάμενων δικτύων χωριστής συλλογής τόσο γεωγραφικά, όσο και ποσοτικά, με σκοπό τη μεγιστοποίηση των επιδόσεων και του περιβαλλοντικού και οικονομικού αποτελέσματος, σύμφωνα με τις ισχύουσες διατάξεις της ΕΕ και τις κατευθύνσεις της κυκλικής οικονομίας. Με βάση τις προαναφερθείσες αρχές, η ανάπτυξη του δικτύου συνίσταται από τα ακόλουθα κυριότερα ρεύματα συλλογής, με την ακόλουθη διαχείριση καθενός από αυτά:

-Τα Βιοαπόβλητα (Β.Α.), που συνίστανται από τα απόβλητα κουζίνας (απόβλητα τροφίμων) και τα πράσινα απόβλητα (ιδίως των κήπων και πάρκων) συλλέγονται με διάφορους τρόπους, όπως, ενδεικτικά: Σε ειδικό κάδο (καφέ κάδος) για τις οικίες. Στους χώρους των επιχειρήσεων μαζικής εστίασης που με βάση τις διατάξεις του ν. 4685/2020 έχουν τη σχετική υποχρέωση χωριστής συλλογής ανεξαρτήτως δυναμικότητας, όπως εστιατόρια, κέτερινγκ, κατασκηνώσεις, στρατόπεδα, ξενοδοχεία) και ομοίως οι υπεραγορές τροφίμων, όπως παντοπωλεία, οπωροπωλεία και λαϊκές αγορές. Με χωριστό δίκτυο συλλογής για τα πράσινα απόβλητα. Τα συλλεγόμενα υλικά είναι υψηλής καθαρότητας και κατάλληλα για παραγωγή

Προγραμματική Σύμβαση για την ανάπτυξη δράσεων χωριστής συλλογής και διαχείρισης βιοαποβλήτων και ανακυκλώσιμων στους Δήμους της Περιφέρειας Αττικής

εδαφοβελτιωτικού υψηλής ποιότητας μετά από βιολογική επεξεργασία, είτε αερόβια, είτε αναερόβια (για ταυτόχρονη ανάκτηση ενέργειας), όταν κρίνεται τεχνοοικονομικά εφικτό.

- **Τα Ανακυκλώσιμα Υλικά (ΑΥ)**, που συνίστανται από τα άλλα τέσσερα κύρια υπορεύματα, χαρτί, πλαστικό, γυαλί, μέταλλο. Αυτά, συνίστανται τόσο από τα οικιακού τύπου και τα παρεμφερή με αυτά, όσο και του εμποροβιομηχανικού τύπου (ΒΕΑΣ). Τα οικιακού και παρεμφερούς τύπου Ανακυκλώσιμα Υλικά σήμερα στο μεγαλύτερο μέρος τους συλλέγονται από κοινού (μπλε κάδος). Ο μπλε κάδος όμως είναι προορισμένος να συλλέγει τα υλικά συσκευασίας και όχι το σύνολο των ανακυκλώσιμων υλικών. Κατά συνέπεια θα πρέπει να επεκταθεί η χωριστή συλλογή και στα ΑΥ που δεν αποτελούν Απόβλητα Συσκευασίας, όπως έντυπο χαρτί, πλαστικά παιχνίδια, μεταλλικά εξαρτήματα και σκεύη, υαλοπίνακες, και πρέπει να διατεθούν οι ανάλογοι πόροι για τον σκοπό αυτόν. Παράλληλα, σταδιακά θα πρέπει να συνεχίσει να αναπτύσσεται και να επεκτείνεται η χωριστή συλλογή σε τέσσερα διακριτά ρεύματα, ή, για ενδεχόμενους τεχνικοοικονομικούς λόγους, τουλάχιστον σε τρία ρεύματα (χαρτί, γυαλί και από κοινού πλαστικά και μέταλλα), σε όποιες περιοχές και στον βαθμό που αυτό είναι εφικτό. Για να γίνει πιο κατανοητό το κενό συλλογής ανακυκλώσιμων υλικών πέραν των Αποβλήτων Συσκευασίας, επεξηγηματικά αναφέρονται τα ακόλουθα: Ρεύματα αποβλήτων υλικών, όπως χαρτί, πλαστικά, γυαλί, μέταλλα, που αποτελούν σημαντικό μέρος των ΑΣΑ, δεν αφορούν μόνο απόβλητα συσκευασιών, που εμπίπτουν στην εναλλακτική διαχείριση, αλλά και ρεύματα που περιλαμβάνονται στα αστικά απόβλητα, για τα οποία δεν υπάρχει Σύστημα Εναλλακτικής Διαχείρισης (ΣΕΔ). Το ποσοστό των ανακυκλώσιμων που δεν καλύπτονται από προβλεπόμενη χρηματοδότηση χωριστής συλλογής εκτιμάται ότι αποτελεί πανελλαδικά το 32,30 % των ΑΣΑ. Στην Αττική το ποσοστό αυτό αντιστοιχεί σε ποσότητα αποβλήτων που υπερβαίνει τους 500.000 tn σε ετήσια βάση.

Στους στόχους του ΕΣΔΑ είναι μέχρι το 2030 το μέγιστο ποσοστό αποβλήτων που οδηγούνται σε υγειονομική ταφή να μην υπερβαίνει το 10 %, και η εκτροπή από την ταφή ανακυκλώσιμων υλικών να ανέλθει το 2025 σε 50 % κ.β. για τα πλαστικά, 50 % για το αλουμίνιο, 70 % για το γυαλί, 75 % για το χαρτί και το χαρτόνι.

Παράλληλα, η 2019/904/ΕΚ Οδηγία σχετικά με τη μείωση των επιπτώσεων ορισμένων πλαστικών προϊόντων στο περιβάλλον, ορίζει νέους υψηλότερους στόχους για την ανακύκλωση πλαστικού και περιλαμβάνει στη στρατηγική επίτευξής τους ως τον πλέον δόκιμο τρόπο συλλογής το σύστημα ΔσΠ, με την υιοθέτηση συγκεκριμένων μέτρων (βάσει του Άρθρου 9 – Χωριστή συλλογή).

Σε ό,τι αφορά την Περιφέρεια Αττικής, αρμόδιος Φορέας Διαχείρισης Στερεών Αποβλήτων έχει οριστεί ο Ειδικός Διαβαθμιακός Σύνδεσμος Νομού Αττικής (ΕΔΣΝΑ), που έχει συσταθεί

Προγραμματική Σύμβαση για την ανάπτυξη δράσεων χωριστής συλλογής και διαχείρισης βιοαποβλήτων και ανακυκλώσιμων στους Δήμους της Περιφέρειας Αττικής

με την υπ' αριθ. οικ. 52546 απόφαση του Υπουργού Εσωτερικών (ΦΕΚ Β' 2854/16/12/2011). Ο ΕΔΣΝΑ είναι σύμφωνα με το άρθρο 227 του Ν. 4555/2018 μεταξύ άλλων αρμόδιος για την παρακολούθηση και εξειδίκευση της υλοποίησης των στόχων και των δράσεων του ΠΕΣΔΑ, την προετοιμασία των έργων και την εκπόνηση των απαραίτητων μελετών, καθώς και την υλοποίηση δράσεων για την επεξεργασία αποβλήτων της περιοχής ευθύνης τους σύμφωνα με το ΠΕΣΔΑ και την υποβολή αιτήσεων σε επιχειρησιακά προγράμματα για χρηματοδότηση ως τελικός δικαιούχος, την κατασκευή και λειτουργία των σχετικών υποδομών τελικής διάθεσης και επεξεργασίας αποβλήτων (ΜΕΑ-ΜΕΒΑ). Συν τοις άλλοις, ο ΕΔΣΝΑ είναι αρμόδιος και για την επιστημονική και τεχνική υποστήριξη των Ο.Τ.Α. α' βαθμού στο σχεδιασμό, την υλοποίηση και τη δημιουργία δράσεων και έργων.

Η ευθύνη των δήμων ως προς την υλοποίηση του ΠΕΣΔΑ εξειδικεύεται στο άρθρο 228 του Ν. 4555/2018 όπου ορίζεται ότι είναι αρμόδιοι για την εκπόνηση και υλοποίηση Τοπικού Σχεδίου Διαχείρισης Αποβλήτων (ΤΣΔΑ), την οργάνωση και την εφαρμογή της διαλογής στην πηγή των αστικών αποβλήτων στα διοικητικά όριά τους σύμφωνα με τα οικεία ΤΣΔΑ και ΠΕΣΔΑ, την οργάνωση και εφαρμογή χωριστής συλλογής βιοαποβλήτων που προέρχονται ιδίως από χώρους εστίασης, νοικοκυριά, μεγάλους παραγωγούς και πράσινα απόβλητα πάρκων και κήπων, τη συλλογή και μεταφορά των υπολειπόμενων σύμμεικτων αστικών αποβλήτων και των προδιαλεγμένων ύστερα από Διαλογή στην Πηγή σε κατάλληλες υποδομές ανακύκλωσης, ανάκτησης ή διάθεσης και με την επιφύλαξη των προβλέψεων του οικείου ΠΕΣΔΑ.

Με βάση τα ανωτέρω καθίσταται σαφές ότι επίτευξη των στόχων του ΕΣΔΑ και του ΠΕΣΔΑ Αττικής που τελεί σε επικαιροποίηση προϋποθέτει την ανάπτυξη συνεργασίας ανάμεσα στους δήμους της Αττικής και τον ΕΔΣΝΑ ο οποίος διαθέτει τους πόρους αλλά και την τεχνογνωσία λόγω της αποκλειστικής, πολυετούς ενασχόλησης με τα ζητήματα διαχείρισης ΑΣΑ για την ανάπτυξη της διαλογής στην πηγή βιοαποβλήτων και ανακυκλώσιμων υλικών.

Ήδη ο ΕΔΣΝΑ με σκοπό την υποβοήθηση του έργου των δήμων έχει προχωρήσει δι' ιδίων πόρων στην προμήθεια απορριμματοφόρων και καφέ κάδων για την ανάπτυξη προγράμματος διαλογής στην πηγή βιοαποβλήτων, Κινητών Πράσινων Σημείων, ενώ προγραμματίζει την προμήθεια μεγάλου αριθμού εξοπλισμού για την ανάπτυξη δράσεων διακριτής συλλογής βιοαποβλήτων και ανακυκλώσιμων (υπόγειων και επιφανειακών γωνιών ανακύκλωσης, Πολυκέντρων Ανακύκλωσης, Κιόσκων Ανακύκλωσης, νησίδων και έξυπνων οικίσκων διακριτής συλλογής ανακυκλώσιμων και βιοαποβλήτων, αυτόνομων μηχανικών κομποστοποιητών, κάδων ανακύκλωσης διαφόρων ρευμάτων αποβλήτων, δημιουργία πλατφόρμας, εφαρμογών και λοιπών ψηφιακών συστημάτων).

Προγραμματική Σύμβαση για την ανάπτυξη δράσεων χωριστής συλλογής και διαχείρισης βιοαποβλήτων και ανακυκλώσιμων στους Δήμους της Περιφέρειας Αττικής

Σκοπός της παρούσης είναι η διαμόρφωση ενός συνεκτικού και ολοκληρωμένου πλαισίου συνεργασίας ανάμεσα στον ΕΔΣΝΑ και στους Δήμους της Αττικής, με σκοπό την παροχή από τους τελευταίους προς τους δημότες σύγχρονων συστημάτων διαλογής στην πηγή διαφόρων ρευμάτων αποβλήτων επί τω τέλει της επίτευξης των τιθέμενων στόχων για την ανακύκλωση. Το δίκτυο χωριστής συλλογής ανακυκλώσιμων και βιοαποβλήτων θα εγκαταστήσει και θα λειτουργήσει ο Δήμος. Η διαχείριση της κεντρικής ψηφιακής πλατφόρμας θα γίνεται από τον ΕΔΣΝΑ με δικαιώματα χρήστη σε κάθε δήμο. Οι γενικές κατευθύνσεις των δράσεων ενημέρωσης - ευαισθητοποίησης - εκπαίδευσης των δημοτών θα σχεδιασθούν από κοινού από τον ΕΔΣΝΑ και τον Δήμο.

Φορέας εγκατάστασης και λειτουργίας του έργου και ωφελούμενος του έργου είναι ο Δήμος. Φορείς-Εταίροι είναι ο ΕΔΣΝΑ και ο Δήμος.

Αρμόδια αποφασιστικά όργανα: Εκ μέρους του ΕΔΣΝΑ ορίζεται η Εκτελεστική του Επιτροπή και εκ μέρους του Δήμου η Οικονομική Επιτροπή.

Αρμόδια εισηγητικά όργανα: Με την επιφύλαξη των αρμοδιοτήτων της Επιτροπής Παρακολούθησης, εκ μέρους του ΕΔΣΝΑ υπεύθυνη παρακολούθησης της σύμβασης ορίζεται η Διεύθυνση Ανακύκλωσης και εκ μέρους του Δήμου η Διεύθυνση Καθαριότητας-Ανακύκλωσης .

2. Θεσμικό Πλαίσιο

Για τη σύναψη της παρούσας σύμβασης λήφθηκαν υπ' όψιν :

1. Οι διατάξεις του Ν. 3463/2006 «Κύρωση του Κώδικα Δήμων και Κοινοτήτων» (Α' 114).
2. Οι διατάξεις του Ν.3852/2010 «Νέα Αρχιτεκτονική της Αυτοδιοίκησης και της Αποκεντρωμένης Διοίκησης –Πρόγραμμα Καλλικράτης» (Α' 87), όπως ισχύει.
3. Οι διατάξεις του Ν. 4071/2012 «Ρυθμίσεις για την τοπική ανάπτυξη, την αυτοδιοίκηση και την αποκεντρωμένη διοίκηση Ενσωμάτωση Οδηγίας 2009/50/ΕΚ» (Α' 85)
4. Οι διατάξεις του Ν.4555/2018 «Μεταρρύθμιση του θεσμικού πλαισίου της Τοπικής Αυτοδιοίκησης – Εμβάθυνση της Δημοκρατίας – Ενίσχυση της Συμμετοχής – Βελτίωση της οικονομικής και αναπτυξιακής λειτουργίας των ΟΤΑ [Πρόγραμμα «ΚΛΕΙΣΘΕΝΗΣ Ι»] – Ρυθμίσεις για τον εκσυγχρονισμό του πλαισίου οργάνωσης και λειτουργίας των ΦΟ.ΔΣ.Α – Ρυθμίσεις για την αποτελεσματικότερη, ταχύτερη και ενιαία άσκηση των αρμοδιοτήτων σχετικά με την απονομή ιθαγένειας και την πολιτογράφηση – Λοιπές διατάξεις αρμοδιότητας ΥΠΕΣ» (Α' 133).

Προγραμματική Σύμβαση για την ανάπτυξη δράσεων χωριστής συλλογής και διαχείρισης βιοαποβλήτων και ανακυκλώσιμων στους Δήμους της Περιφέρειας Αττικής

5. Οι διατάξεις του Ν. 4314/2014 (Α' 265), «Α) Για τη διαχείριση, τον έλεγχο και την εφαρμογή αναπτυξιακών παρεμβάσεων για την προγραμματική περίοδο 2014–2020, Β) Ενσωμάτωση της Οδηγίας 2012/17 του Ευρωπαϊκού Κοινοβουλίου και του Συμβουλίου της 13ης Ιουνίου 2012 (ΕΕ L 156/16.6.2012) στο ελληνικό δίκαιο, τροποποίηση του ν. 3419/2005 (Α' 297) και άλλες διατάξεις»
6. Οι διατάξεις του Ν. 4270/2014 «Αρχές δημοσιονομικής διαχείρισης και εποπτείας (ενσωμάτωση της Οδηγίας 2011/85/ΕΕ) - δημόσιο λογιστικό και άλλες διατάξεις» (Α' 143)
7. Οι διατάξεις του Ν. 4727/2020 «Ψηφιακή Διακυβέρνηση (Ενσωμάτωση στην Ελληνική Νομοθεσία της Οδηγίας (ΕΕ) 2016/2102 και της Οδηγίας (ΕΕ) 2019/1024) - Ηλεκτρονικές Επικοινωνίες (Ενσωμάτωση στο Ελληνικό Δίκαιο της Οδηγίας (ΕΕ) 2018/1972) και άλλες διατάξεις» (Α' 184).
8. Οι διατάξεις του Ν. 1650/1986 «Για την προστασία του Περιβάλλοντος» (Α' 160).
9. Οι διατάξεις του Ν. 2690/1999 «Κύρωση του Κώδικα Διοικητικής Διαδικασίας και άλλες διατάξεις» (Α' 45).
10. Οι διατάξεις του Ν. 2939/2001 «Συσκευασίες και εναλλακτική διαχείριση των συσκευασιών και άλλων προϊόντων - Ίδρυση Εθνικού Οργανισμού Εναλλακτικής Διαχείρισης Συσκευασιών και Άλλων Προϊόντων (Ε.Ο.Ε.Δ.Σ.Α.Π.) και άλλες διατάξεις» (Α' 179).
11. Οι διατάξεις του Ν. 4042/2012 «Ποινική προστασία του περιβάλλοντος - Εναρμόνιση με την Οδηγία 2008/99/ΕΚ - Πλαίσιο παραγωγής και διαχείρισης αποβλήτων - Εναρμόνιση με την Οδηγία 2008/98/ΕΚ - Ρύθμιση θεμάτων Υπουργείου Περιβάλλοντος, Ενέργειας και Κλιματικής Αλλαγής» (Α' 24).
12. Οι διατάξεις του π.δ. 28/2015 «Κωδικοποίηση διατάξεων για την πρόσβαση σε δημόσια έγγραφα και στοιχεία» (Α' 34).
13. Οι διατάξεις της Κ.Υ.Α. 2527/2009 «Ειδικότερα ζητήματα και θέματα αναφορικά με τη λειτουργία, την άσκηση των δραστηριοτήτων και την άσκηση τιμολογιακής πολιτικής των Φορέων Διαχείρισης Στερεών Αποβλήτων (ΦΟΔΣΑ)» (Β' 83).
14. Οι διατάξεις της Κ.Υ.Α. αριθ. **ΥΠΕΝ/ΔΔΑΠΠ/31606/930/08.04.2019** «**Κανονισμός τιμολόγησης Φορέων Διαχείρισης Στερεών Αποβλήτων (ΦΟΔΣΑ)**» (Β' 1277).
15. Οι διατάξεις της Κ.Υ.Α. Αριθ. Η.Π. 50910/2727/2003 «Μέτρα και όροι για την διαχείριση των στερεών αποβλήτων» Εθνικός και Περιφερειακός Σχεδιασμός Διαχείρισης» (Β' 1909).
16. Η Π.Υ.Σ. 39/2020 (ΦΕΚΑ' 185/29.9.2020) «Έγκριση του Εθνικού Σχεδίου Διαχείρισης Αποβλήτων (Ε.Σ.Δ.Α.).

Προγραμματική Σύμβαση για την ανάπτυξη δράσεων χωριστής συλλογής και διαχείρισης βιοαποβλήτων και ανακυκλώσιμων στους Δήμους της Περιφέρειας Αττικής

17. Το Περιφερειακό Σχέδιο Διαχείρισης Αποβλήτων Αττικής, όπως εγκρίθηκε με την με αριθμ. 414/2016 Απόφαση του Περιφερειακού Συμβουλίου Αττικής, η οποία κυρώθηκε με την με αριθμ. 61490/5302 (ΦΕΚ 4175 Β/23-12-2016) Απόφαση των Υπουργών Εσωτερικών και Περιβάλλοντος και Ενέργειας
18. Η υπ' αριθμ.243/2020 απόφαση της Εκτελεστικής Επιτροπής του ΕΔΣΝΑ, με την οποία εγκρίθηκε η σύναψη προγραμματικής συμφωνίας και το σχέδιο σύμβασης.
19. Η υπ' αριθμ. /2023 απόφαση του Δημοτικού συμβουλίου του Δήμου με την οποία εγκρίθηκε η σύναψη προγραμματικής συμφωνίας και το σχέδιο σύμβασης.

3. Αντικείμενο της προγραμματικής σύμβασης

1. Αντικείμενο της προγραμματικής σύμβασης είναι η ανάπτυξη δικτύου συλλογής βιοαποβλήτων και ανακυκλώσιμων στα διοικητικά όρια του Δήμου, η οποία περιλαμβάνει την εγκατάσταση του απαραίτητου εξοπλισμού, τη συλλογή και τη μεταφορά των βιοαποβλήτων και ανακυκλώσιμων που παράγονται στους χώρους ευθύνης του Δήμου.
2. Πρόκειται για εξοπλισμό τον οποίο ο ΕΔΣΝΑ έχει προγραμματίσει να προμηθευτεί μετά τη διενέργεια όλων των νομίμων διαδικασιών και περιλαμβάνει:
 - 85 Επιφανειακές γωνιές ανακύκλωσης τύπου οικίσκου για 6 ρεύματα με ενσωματωμένη κονσόλα αναγνώρισης – ζύγισης – καταγραφής
 - 80 Επιφανειακές γωνιές ανακύκλωσης τύπου οικίσκου για 8 ρεύματα με ενσωματωμένη κονσόλα αναγνώρισης – ζύγισης – καταγραφής
 - 85 Επιφανειακές γωνιές ανακύκλωσης τύπου οικίσκου για 10 ρεύματα με ενσωματωμένη κονσόλα αναγνώρισης – ζύγισης – καταγραφής
 - 160 Γωνιές ανακύκλωσης τεσσάρων (4) ρευμάτων που περιλαμβάνει την προμήθεια και εγκατάσταση υπόγειου κάδου ανακύκλωσης μετάλλου χωρητικότητας 3m³ και προμήθεια και εγκατάσταση ημιυπόγειου κάδου ανακύκλωσης χαρτιού, γυαλιού και πλαστικού χωρητικότητας 5m³
 - 150 Γωνιές ανακύκλωσης πέντε (5) ρευμάτων που περιλαμβάνει την προμήθεια και εγκατάσταση υπόγειου κάδου ανακύκλωσης μετάλλου χωρητικότητας 3m³, προμήθεια και εγκατάσταση υπόγειου κάδου ανακύκλωσης χαρτιού χωρητικότητας 3m³ και προμήθεια και εγκατάσταση ημιυπόγειου κάδου ανακύκλωσης γυαλιού, πλαστικού και άλλων ανακυκλώσιμων υλικών χωρητικότητας 5m³
 - 100 Γωνιές ανακύκλωσης έξι (6) ρευμάτων που περιλαμβάνει την προμήθεια και εγκατάσταση υπόγειου κάδου ηλεκτρικών- ηλεκτρονικών μικροσυσκευών

Προγραμματική Σύμβαση για την ανάπτυξη δράσεων χωριστής συλλογής και διαχείρισης βιοαποβλήτων και ανακυκλώσιμων στους Δήμους της Περιφέρειας Αττικής

χωρητικότητας 3m³, προμήθεια και εγκατάσταση υπόγειου κάδου ανακύκλωσης μετάλλου χωρητικότητας 3m³, προμήθεια και εγκατάσταση ημιυπόγειου κάδου ανακύκλωσης χαρτιού και γυαλιού χωρητικότητας 5m³ και ημιυπόγειου κάδου ανακύκλωσης πλαστικού και άλλων ανακυκλώσιμων υλικών χωρητικότητας 5m³

- 40 Υπογειοποιημένες Γωνιές Ανακύκλωσης 2 Ρευμάτων
- 30 Υπογειοποιημένες Γωνιές Ανακύκλωσης 4 Ρευμάτων
- 20 Υπογειοποιημένες Γωνιές Ανακύκλωσης 6 Ρευμάτων
- 40 Υπογειοποιημένες Γωνιές Ανακύκλωσης Συμπίεσης 2 Ρευμάτων
- 20 Σύνθετες Υπογειοποιημένες Γωνιές Ανακύκλωσης 4 Ρευμάτων
- 20 Σύνθετες Υπογειοποιημένες Γωνιές Ανακύκλωσης 6 Ρευμάτων
- 90 Πολυκέντρα Ανακύκλωσης Υλικών
- 170 Κιόσκια Ανακύκλωσης
- 30 «Έξυπνες» νησίδες διακριτής συλλογής ανακυκλώσιμων υλικών και βιοαποβλήτων
- 20 «Έξυπνους» οικίσκους διακριτής συλλογής ανακυκλώσιμων υλικών και βιοαποβλήτων
- 7.500 Πλαστικούς κάδους ανακύκλωσης έντυπου χαρτιού χωρητικότητας 1.100 λίτρων (lt)
- 2.500 Πλαστικούς κάδους ανακύκλωσης έντυπου χαρτιού χωρητικότητας 660 λίτρων (lt)
- 5.500 Πλαστικούς κάδους ανακύκλωσης έντυπου χαρτιού χωρητικότητας 50 λίτρων (lt)
- 100 απορριματοφόρα οχήματα τύπου περιστρεφόμενου τυμπάνου χωρητικότητας 12 m³ με σύστημα πλύσης κάδων και σύστημα ταυτοποίησης και ζύγισης κάδων συλλογής βιοαποβλήτων
- 2.000 Πλαστικούς τροχήλατους κάδους απορριμμάτων χωρητικότητας 240 λίτρων (lt), για την ανακύκλωση βιοαποβλήτων
- 7.000 Πλαστικούς τροχήλατους κάδους απορριμμάτων χωρητικότητας 660 λίτρων (lt), για την ανακύκλωση βιοαποβλήτων
- 7.000 Πλαστικούς τροχήλατους κάδους απορριμμάτων χωρητικότητας 770 λίτρων (lt), για την ανακύκλωση βιοαποβλήτων
- 3.000 Πλαστικούς τροχήλατους κάδους απορριμμάτων χωρητικότητας 1.100 λίτρων (lt), για την ανακύκλωση βιοαποβλήτων
- 60 Κινητά Πράσινα Σημεία

Προγραμματική Σύμβαση για την ανάπτυξη δράσεων χωριστής συλλογής και διαχείρισης βιοαποβλήτων και ανακυκλώσιμων στους Δήμους της Περιφέρειας Αττικής

Οι Τεχνικές Προδιαγραφές του ως άνω εξοπλισμού παρατίθενται στο Παράρτημα Ι της παρούσας.

3. Η διάθεση του εξοπλισμού θα γίνεται με τη σύνταξη πρωτοκόλλου παράδοσης παραλαβής ανάμεσα στον ΕΔΣΝΑ και τον αντισυμβαλλόμενο δήμο. Η τελική κατανομή του απαιτούμενου εξοπλισμού θα πραγματοποιηθεί κατόπιν συνεννόησης με τον αντισυμβαλλόμενο Δήμο. Η συλλογή των βιοαποβλήτων και ανακυκλώσιμων θα γίνεται στα διοικητικά όρια του Δήμου.

Για την χρηματοδότηση των δράσεων ο ΕΔΣΝΑ δύναται να συντάσσει τεχνικά δελτία και να υποβάλλει προτάσεις ένταξης στο ΕΣΠΑ ή σε άλλα τυχόν χρηματοδοτικά προγράμματα ενεργώντας ως δικαιούχος πράξεων χρηματοδότησης.

4. Υποχρεώσεις και Δικαιώματα αντισυμβαλλομένων

Οι συμβαλλόμενοι φορείς αναλαμβάνουν τις παρακάτω υποχρεώσεις και δικαιώματα.

Ο **ΕΔΣΝΑ** αναλαμβάνει:

- Να εξασφαλίσει την πηγή χρηματοδότησης των προμηθευόμενων ειδών, συντάσσοντας τεχνικά δελτία και υποβάλλοντας προτάσεις ένταξης στο ΕΣΠΑ ή σε άλλα τυχόν χρηματοδοτικά προγράμματα ενεργώντας ως δικαιούχος πράξεων χρηματοδότησης.
- Να διενεργήσει τις διαδικασίες ανάθεσης και επιλογής αναδόχου σύμφωνα με τη νομοθεσία Δημοσίων Συμβάσεων, υπογράφοντας σχετικές συμβάσεις με αναδόχους και παραλαμβάνοντας τα υπό προμήθεια είδη στο σύνολό τους
- Να διαθέσει στο Δήμο τον απαιτούμενο εξοπλισμό για τη χωριστή συλλογή, αποκομιδή και μεταφορά των βιοαποβλήτων και ανακυκλώσιμων.
- Να λειτουργήσει τα Κινητά Πράσινα Σημεία σε συνεργασία με τους δήμους κατά τρόπο αποδοτικό και αποτελεσματικό.
- Να παρακολουθεί και αξιολογεί την πορεία υλοποίησης του προγράμματος, καταθέτοντας προτάσεις στον δήμο με στόχο τη βελτίωση και πρόοδο της ανακύκλωσης στα διοικητικά όρια του δήμου
- Να εξασφαλίσει τη συντήρηση, τον καθαρισμό, την επισκευή, του κινητού εξοπλισμού, ήτοι απορριμματοφόρων, κινητών πράσινων σημείων πλην των κάδων ανακύκλωσης για τη σωστή και πλήρη λειτουργία του.
- Να εξασφαλίσει τη συντήρηση, τον καθαρισμό, την επισκευή, του σταθερού εξοπλισμού ανακύκλωσης για τη σωστή και πλήρη λειτουργία του.

Προγραμματική Σύμβαση για την ανάπτυξη δράσεων χωριστής συλλογής και διαχείρισης βιοαποβλήτων και ανακυκλώσιμων στους Δήμους της Περιφέρειας Αττικής

- Σε ό,τι αφορά τα απορριμματοφόρα που παραχωρούνται στον δήμο ο ΕΔΣΝΑ θα πρέπει να καταβάλει ασφάλιστρα, δαπάνες ελέγχου ΚΤΕΟ και τυχόν απαιτούμενα τέλη που προβλέπονται για την κυκλοφορία των οχημάτων καθώς και να προβαίνει σε αντικατάσταση των ελαστικών των οχημάτων κάθε έτος.
- Να παράσχει κάθε δυνατή βοήθεια και πόρους και τεχνογνωσία στον Δήμο για την ευαισθητοποίηση των νοικοκυριών και την ορθή λειτουργία του συστήματος συλλογής βιοαποβλήτων και ανακυκλώσιμων αποβλήτων.
- Ο ΕΔΣΝΑ δύναται να αναθέτει μέρος ή το σύνολο των υπηρεσιών συντήρησης ή/και ευαισθητοποίησης σε τρίτους εφόσον το κρίνει σκόπιμο από τεχνική και οικονομική άποψη ή εφόσον δεν διαθέτει το απαιτούμενο προσωπικό.
- Να ορίσει τον εκπρόσωπο του στην Κοινή Επιτροπή Παρακολούθησης της Σύμβασης σύμφωνα με το άρθρο 8 της παρούσας.

Ο Δήμος αναλαμβάνει:

- Να αναπτύξει το δίκτυο του εξοπλισμού ανακύκλωσης βιοαποβλήτων και ανακυκλώσιμων (κάδοι, γωνιές ανακύκλωσης, κιόσκια, πολυκέντρα κλπ) που θα του διαθέσει ο ΕΔΣΝΑ εντός των διοικητικών του ορίων.
- Να ενεργεί ως Φορέας χωριστής συλλογής και μεταφοράς των χωριστά συλλεγέντων ρευμάτων αποβλήτων με δικό του προσωπικό και με τα δικά του οχήματα και με τα οχήματα που θα διατεθούν από τον ΕΔΣΝΑ, σε νόμιμο χώρο επεξεργασίας και τελικής διάθεσης.
- Να διαθέσει, να αντικαθιστά όποτε χρειαστεί στους δημότες του κάρτες ανακύκλωσης που θα του προμηθεύσει ο ΕΔΣΝΑ και να προμηθευτεί επιπλέον κάρτες με στόχο την εφαρμογή κινήτρων και αντικινήτρων στους πολίτες (Σύστημα Πληρώνω Όσο Πετάω)
- Να καθορίσει με ειδικές προς τούτο αποφάσεις των αρμοδίων Διευθύνσεων την ακριβή χωροταξία του δικτύου (δηλ. τις θέσεις του εξοπλισμού) και την απρόσκοπτη τοποθέτηση του εξοπλισμού ώστε να εξασφαλίζεται η ομαλή αποκομιδή, φροντίζοντας παράλληλα για την καθαριότητα των σημείων αυτών και μεριμνώντας για την ενημέρωση των δημοτών.
- Να τροποποιήσει τον υφιστάμενο Κανονισμό Καθαριότητας και το Τοπικό Σχέδιο Διαχείρισης Αποβλήτων εφόσον αυτό απαιτείται.

Προγραμματική Σύμβαση για την ανάπτυξη δράσεων χωριστής συλλογής και διαχείρισης βιοαποβλήτων και ανακυκλώσιμων στους Δήμους της Περιφέρειας Αττικής

- Να αναπτύξει το δίκτυο συλλογής ανακυκλώσιμων και βιοαποβλήτων πέραν από τον παρεχόμενο από τον ΕΔΣΝΑ εξοπλισμό.
- Να φυλάσσει επαρκώς τους χώρους που βρίσκονται ο εξοπλισμός και τα οχήματα και να κάνει χρήση αυτών με επιμέλεια και σύμφωνα με τον προορισμό τους, ώστε κατά το δυνατόν να μην προκαλούνται βλάβες πλέον αυτών που οφείλονται στη συνήθη χρήση.
- Να συμμετέχει μέσω εκπροσώπου τους στην «Κοινή Επιτροπή Παρακολούθησης» σύμφωνα με το άρθρο 8.
- Να διευκολύνει με κάθε τρόπο το επιστημονικό προσωπικό που θα απασχοληθεί για την υλοποίηση του αντικειμένου της παρούσας σύμβασης στη συγκέντρωση των απαραίτητων στοιχείων και πληροφοριών,
- Να απασχολεί και να διαθέτει προσωπικό με τα απαραίτητα και ανάλογα προσόντα, προκειμένου να διασφαλισθεί η αρτιότητα υλοποίησης των Δράσεων Χωριστής Συλλογής,
- Να συντηρεί τους κάδους ανακύκλωσης που παραχωρεί ο ΕΔΣΝΑ για την απρόσκοπτη υλοποίηση του προγράμματος
- Να υλοποιεί προγράμματα ευαισθητοποίησης, ενημέρωσης και εκπαίδευσης των δημοτών και του κοινού για τη χωριστή συλλογή των ανακυκλώσιμων και βιοαποβλήτων στα όρια του Δήμου.
- Να αξιολογεί σε συνεργασία με τον ΕΔΣΝΑ και να λαμβάνει κάθε αναγκαίο μέτρο για τη βελτιστοποίηση της απόδοσης του προγράμματος
- Να καταβάλλει τυχόν πρόστιμα για παράβαση του ΚΟΚ κλπ και να καλύπτει το κόστος τροφοδοσίας των οχημάτων με καύσιμα.
- Να καλύπτει τις δαπάνες για την σύνδεσή και τη λειτουργία του σταθερού εξοπλισμού με τα δίκτυα Κοινής Ωφέλειας
- Να εξασφαλίσει τις υποδομές και να επιλέξει τα σημεία που θα εγκατασταθούν τα σταθερά σημεία ανακύκλωσης σύμφωνα με τις τεχνικές προδιαγραφές τους.

5. Οικονομικό αντικείμενο - Πόροι

Η διάθεση του εξοπλισμού γίνεται από τον ΕΔΣΝΑ στον Δήμο δωρεάν, ενώ δεν προκύπτουν οικονομικές υποχρεώσεις για αμφότερα τα συμβαλλόμενα μέρη. Το κόστος επεξεργασίας και τελικής διάθεσης των αποβλήτων ορίζεται από την εκάστοτε τιμολογιακή πολιτική του ΕΔΣΝΑ σύμφωνα με την Κ.Υ.Α. αριθ. **ΥΠΕΝ/ΔΔΑΠΠ/31606/930/08.04.2019 (Β' 1277) «Κανονισμός**

Προγραμματική Σύμβαση για την ανάπτυξη δράσεων χωριστής συλλογής και διαχείρισης βιοαποβλήτων και ανακυκλώσιμων στους Δήμους της Περιφέρειας Αττικής

τιμολόγησης Φορέων Διαχείρισης Στερεών Αποβλήτων (ΦΟΔΣΑ)».

6. Στόχοι

Ο Δήμος οφείλει να επιτυγχάνει σταδιακή αύξηση των ποσοστών της ανακύκλωσης όπως προβλέπεται από το οικείο Τοπικό Σχέδιο Διαχείρισης και το ΠΕΣΔΑ Αττικής.

7. Διάρκεια – Χρονοδιάγραμμα

Η διάρκεια της παρούσας σύμβασης ορίζεται σε δεκαετή, αρχής γενομένης από την επομένη της υπογραφής της. Η διάρκεια της σύμβασης μπορεί να παραταθεί για δέκα (10) ακόμα έτη, με κοινή απόφαση των συμβαλλομένων μερών.

8. Κοινή Επιτροπή Παρακολούθησης της σύμβασης

Για την παρακολούθηση εκτέλεσης της παρούσας σύμβασης συστήνεται όργανο με την επωνυμία «Κοινή Επιτροπή Παρακολούθησης», με έδρα την Αθήνα.

Η Κοινή Επιτροπή Παρακολούθησης αποτελείται από:

- Έναν (1) εκπρόσωπο του ΕΔΣΝΑ, ο οποίος ορίζεται Πρόεδρος της Επιτροπής, με τον αναπληρωτή του,
- Έναν εκπρόσωπο του Δήμου με τον αναπληρωτή του.
- Έναν εκπρόσωπο από την αντίστοιχη αντιπεριφέρεια με τον αναπληρωτή του

Αντικείμενο της Κοινής Επιτροπής Παρακολούθησης είναι ο συντονισμός και η παρακολούθηση όλων των ενεργειών που απαιτούνται για την εκτέλεση της παρούσας προγραμματικής σύμβασης και ειδικότερα η τήρηση των όρων της, η διαπίστωση της τήρησης των εκατέρωθεν υποχρεώσεων, η εισήγηση προς τα αρμόδια όργανα των συμβαλλομένων μερών κάθε αναγκαίου μέτρου και ενέργειας για την υλοποίηση της παρούσας, και η επίλυση κάθε διαφοράς μεταξύ των συμβαλλομένων μερών που προκύπτει σχετικά με την ερμηνεία των όρων της παρούσας σύμβασης και τον τρόπο εφαρμογής της.

Η Κοινή Επιτροπή Παρακολούθησης συγκαλείται από τον Πρόεδρό της. Στην πρόσκληση αναγράφονται τα θέματα της ημερήσιας διάταξης, ενώ ειδοποιούνται τα μέλη της εγκαίρως και εγγράφως. Στην ημερήσια διάταξη αναγράφονται υποχρεωτικά και εισάγονται προς συζήτηση και τα θέματα που θα ζητήσει εγγράφως έστω και ένα από τα μέλη της. Χρέη γραμματέα εκτελεί μέλος της Κοινής Επιτροπής Παρακολούθησης που θα εκλεγεί στην πρώτη της συνεδρίαση.

Προγραμματική Σύμβαση για την ανάπτυξη δράσεων χωριστής συλλογής και διαχείρισης βιοαποβλήτων και ανακυκλώσιμων στους Δήμους της Περιφέρειας Αττικής

Η Κοινή Επιτροπή Παρακολούθησης συνεδριάζει στα γραφεία του Ειδικού Διαβαθμιακού Συνδέσμου Νομού Αττικής (Άντερσεν 6 και Μωραΐτη, Αθήνα), δύναται όμως να συνεδριάζει και σε άλλο χώρο που θα συμφωνηθεί.

Η Κοινή Επιτροπή Παρακολούθησης συνέρχεται τακτικά κάθε έτος και έκτακτα όποτε το ζητήσει εγγράφως ένα από τα μέλη της. Κάθε μέλος της Κοινής Επιτροπής Παρακολούθησης μπορεί, κατά την κρίση του, να καλεί στις συνεδριάσεις υπηρεσιακά στελέχη του φορέα από τον οποίο έχει ορισθεί και τα οποία εμπλέκονται στην υλοποίηση του αντικειμένου της σύμβασης. Τα πρακτικά της Κοινής Επιτροπής Παρακολούθησης κοινοποιούνται σε όλα τα μέλη αφού υπογραφούν.

Η Κοινή Επιτροπή Παρακολούθησης συνεδριάζει έγκυρα όταν είναι παρόντα όλα τα μέλη της. Οι αποφάσεις της πρέπει να είναι αιτιολογημένες, λαμβάνονται δε κατά πλειοψηφία των παρόντων μελών και δεσμεύουν όλους τους συμβαλλόμενους φορείς.

Οι λοιπές λεπτομέρειες που ενδεχομένως απαιτηθούν για τη λειτουργία της Κοινής Επιτροπής, θα καθορισθούν με αποφάσεις της.

9. Αντισυμβατική συμπεριφορά – Συνέπειες – Ποινικές Ρήτρες - Καταγγελία

Η παράβαση οποιουδήποτε από τους όρους της παρούσας σύμβασης, οι οποίοι θεωρούνται όλοι ουσιώδεις ή η παράβαση των διατάξεων του νόμου και της καλής πίστης από οποιοδήποτε από τα συμβαλλόμενα μέρη παρέχει στο άλλο μέρος το δικαίωμα να καταγγείλει τη σύμβαση και να αξιώσει κάθε θετική ή αποθετική ζημία του. Ιδίως λόγω καταγγελίας αποτελεί η σοβαρή και υπαίτια καθυστέρηση υλοποίησης των συμβατικών υποχρεώσεων και η σοβαρή παραβίαση της περιβαλλοντικής νομοθεσίας, η οποία θα πρέπει να έχει διαπιστωθεί από αρμόδια όργανα, με την επιβολή προστίμου το οποίο θα έχει καταστεί τελεσίδικο.

Σε περίπτωση υπαίτιας και σοβαρής παράβασης των όρων της σύμβασης, δύναται – κατόπιν εισήγησης της Κοινής Επιτροπής Παρακολούθησης – το ένα συμβαλλόμενο μέρος να επιβάλει στο έτερο μέρος ποινικές ρήτρες, οι οποίες δεν μπορούν στο σύνολό τους να υπερβαίνουν το 10% της αξίας του εξοπλισμού.

Αρμόδιο Όργανο για την επιβολή ποινικών ρητρών ως προς τον ΕΔΣΝΑ είναι η Εκτελεστική Επιτροπή του και για το Δήμο το Δημοτικό τους Συμβούλιο.

Σε περίπτωση υποτροπής και επαναλαμβανόμενης πλημμελούς εκτέλεσης των συμβατικών υποχρεώσεων, το αντισυμβαλλόμενο μέρος δύναται να καταγγείλει τη σύμβαση, κοινοποιώντας στο έτερο μέρος απόφαση του αρμοδίου Οργάνου.

Προγραμματική Σύμβαση για την ανάπτυξη δράσεων χωριστής συλλογής και διαχείρισης βιοαποβλήτων και ανακυκλώσιμων στους Δήμους της Περιφέρειας Αττικής

Πριν την επιβολή ποινικών ρητρών ή την καταγγελία της σύμβασης πρέπει υποχρεωτικά να προηγηθεί πρόσκληση προ δέκα (10) τουλάχιστον ημερών προς το αντισυμβαλλόμενο μέρος για να εκφράσει τις απόψεις του, εγγράφως ή και προφορικά κατά τη σχετική συνεδρίαση του αρμοδίου οργάνου.

Σε περίπτωση περιορισμένης χρήσης του εξοπλισμού για 2 συναπτά έτη, καθώς και σε περίπτωση μεγάλου ποσοστού προσμίξεων, ο ΕΔΣΝΑ δύναται να ζητήσει από το Δήμο την επιστροφή του εξοπλισμού

10. Επίλυση Διαφορών – Δωσιδικία

Κάθε διαφορά μεταξύ των συμβαλλομένων μερών που αφορά στην εκτέλεση και ερμηνεία των όρων της παρούσας σύμβασης και που δεν θα επιλύεται από την Κοινή Επιτροπή Παρακολούθησης της παρούσας σύμβασης, δύναται να επιλύεται από τα αρμόδια Δικαστήρια των Αθηνών.

11. Τροποποίηση της σύμβασης

Για οποιαδήποτε τροποποίηση της σύμβασης απαιτείται σύμφωνη γνώμη και των δύο αντισυμβαλλομένων μερών και εφόσον αυτή προβλέπεται από την κείμενη νομοθεσία. Η τροποποίηση γίνεται εγγράφως με απόφαση των αρμοδίων οργάνων των δύο μερών.

12. Λύση της σύμβασης

Η παρούσα λύεται μετά το πέρας του χρόνου λήξης της, δηλαδή μετά το πέρας της διάρκειας σύμβασης και επιστρέφεται ο εξοπλισμός στον ΕΔΣΝΑ στην καλύτερη δυνατή κατάσταση λαμβάνοντας υπόψη την ηλικία του εξοπλισμού και την φυσιολογική φθορά από την καθημερινή χρήση του. Δύναται επίσης να λυθεί με κοινή απόφαση των αντισυμβαλλομένων, αν διαπιστωθεί ότι δεν είναι εφικτή η υλοποίησή της για λόγους που δεν οφείλονται σε δική τους υπαιτιότητα.

13. Τελικές Διατάξεις

Η μη άσκηση δικαιωμάτων ή η παράλειψη υποχρεώσεων από οποιοδήποτε συμβαλλόμενο μέρος ή η ανοχή καταστάσεων αντίθετων προς την προγραμματική σύμβαση, καθώς και η καθυστέρηση στη λήψη μέτρων που προβλέπει η σύμβαση αυτή από οποιοδήποτε συμβαλλόμενο μέρος, δεν μπορεί να θεωρηθεί ως παραίτηση των συμβαλλομένων μερών από δικαίωμα ή απαλλαγή από υποχρεώσεις τους ή αναγνώριση δικαιωμάτων στα συμβαλλόμενα μέρη, που δεν αναγνωρίζονται από αυτή την προγραμματική σύμβαση.

Προγραμματική Σύμβαση για την ανάπτυξη δράσεων χωριστής συλλογής και διαχείρισης βιοαποβλήτων και ανακυκλώσιμων στους Δήμους της Περιφέρειας Αττικής

Από την υπογραφή της κάθε πρόβλεψη που εμπεριέχεται σε προγραμματική σύμβαση με όμοιο αντικείμενο, η οποία είναι αντίθετη προς τις ρυθμίσεις της παρούσης καταργείται.

Σε πίστωση των παραπάνω συντάχθηκε η παρούσα, η οποία υπογράφεται σε έξι (6) πρωτότυπα αντίγραφα όπως παρακάτω:

ΓΙΑ ΤΟ ΔΗΜΟ

ΓΙΑ ΤΟΝ ΕΔΣΝΑ

Προγραμματική Σύμβαση για την ανάπτυξη δράσεων χωριστής συλλογής και διαχείρισης βιοαποβλήτων και ανακυκλώσιμων στους Δήμους της Περιφέρειας Αττικής

ΠΑΡΑΡΤΗΜΑ Ι – ΤΕΧΝΙΚΕΣ ΑΠΑΙΤΗΣΕΙΣ ΥΠΟ ΠΡΟΜΗΘΕΙΑ ΕΙΔΩΝ

Προγραμματική Σύμβαση για την ανάπτυξη δράσεων χωριστής συλλογής και διαχείρισης βιοαποβλήτων και ανακυκλώσιμων στους Δήμους της Περιφέρειας Αττικής

ΤΕΧΝΙΚΕΣ ΑΠΑΙΤΗΣΕΙΣ

ΓΙΑ ΤΗΝ ΕΓΚΑΤΑΣΤΑΣΗ ΕΠΙΦΑΝΕΙΑΚΩΝ ΓΩΝΙΩΝ ΑΝΑΚΥΚΛΩΣΗΣ 6, 8 ΚΑΙ 10 ΡΕΥΜΑΤΩΝ ΜΕ
ΕΝΣΩΜΑΤΩΜΕΝΗ ΚΟΝΣΟΛΑ ΑΝΑΓΝΩΡΙΣΗΣ – ΖΥΓΙΣΗΣ – ΚΑΤΑΓΡΑΦΗΣ

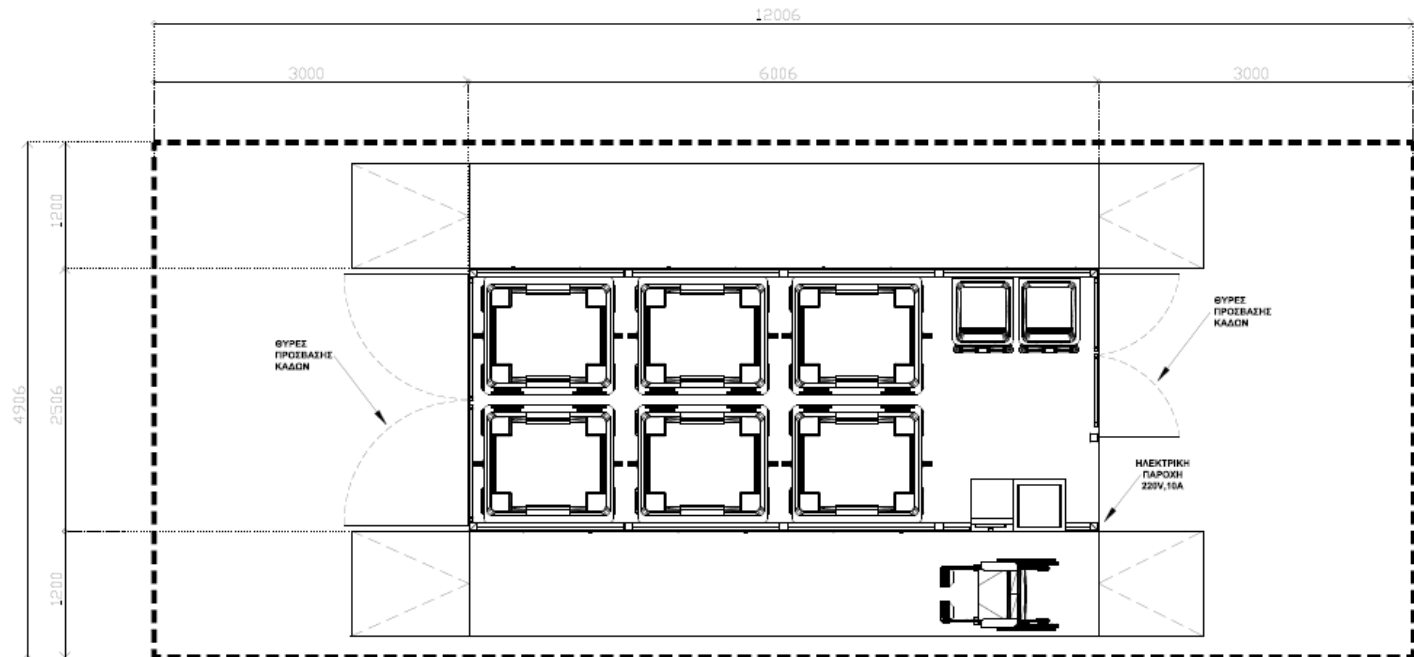

Προγραμματική Σύμβαση για την ανάπτυξη δράσεων χωριστής συλλογής και διαχείρισης βιοαποβλήτων και ανακυκλώσιμων στους Δήμους της Περιφέρειας Αττικής

ΤΕΧΝΙΚΕΣ ΑΠΑΙΤΗΣΕΙΣ

ΓΙΑ ΤΗΝ ΕΓΚΑΤΑΣΤΑΣΗΣΥΣΤΗΜΑΤΟΣ ΥΠΟΓΕΙΑΣ/ ΗΜΙΥΠΟΓΕΙΑΣ ΑΠΟΘΗΚΕΥΣΗΣ ΚΑΙ ΤΗ ΔΗΜΙΟΥΡΓΙΑ ΓΩΝΙΑΣ ΑΝΑΚΥΚΛΩΣΗΣΤΕΣΣΑΡΩΝ (4) ΡΕΥΜΑΤΩΝ

Συνοπτικές Προδιαγραφές:

- Αριθμός υπόγειων και ημιυπόγειωνκάδων:
 - 1 τεμάχιο υπόγειου κάδου μεταλλικών ανακυκλώσιμων απορριμμάτων
 - 1 τεμάχιο ημιυπόγειου κάδου χάρτινων, γυάλινων και πλαστικών ανακυκλώσιμωναπορριμμάτων
- Ωφέλιμη Χωρητικότητα 8 m³
Αναλυτικά:
 - Υπόγειος κάδος χωρητικότητας 3000 λίτρων (3m³)
 - Ημιυπόγειος κάδος χωρητικότητας 5000 λίτρων (5m³)
- Δεν απαιτείται παροχήρεύματος
- 100 %στεγανότητα
- Επιφάνεια που καταλαμβάνει 2,9m²
- Δυνατότητα πολλών συνδυασμών ανακύκλωσης ανάλογα με τις ανάγκες
- Πλήρης αποκατάσταση περιμετρικού χώρου ύστερα από την τοποθέτηση
- Εύκολος χειρισμός χωρίς ανάγκεςσυντήρησης

Σχηματική τομή Γωνιάς 4 ρευμάτων
 Συνολικής Χωρητικότητας 8.000 λίτρων

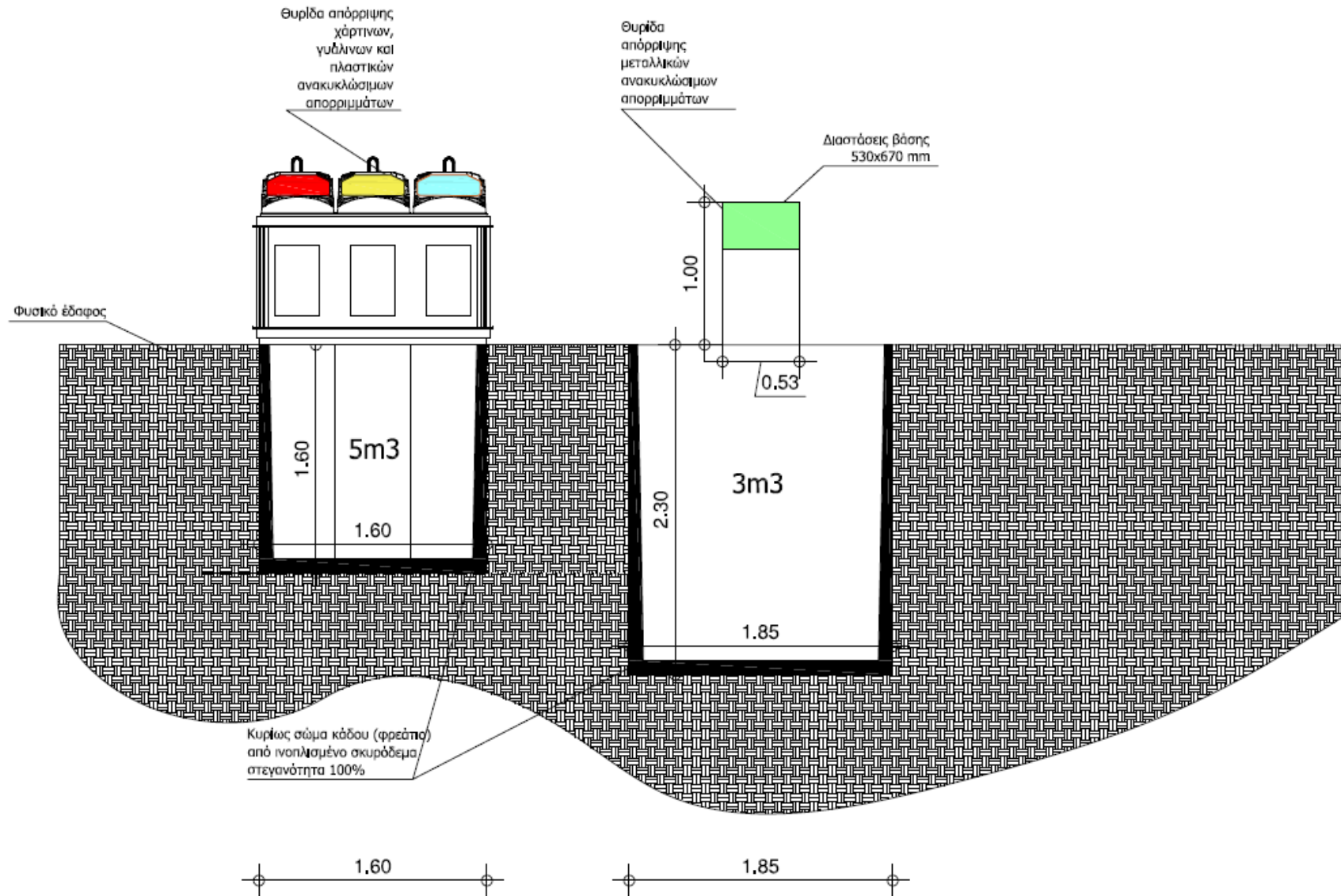

ΤΕΧΝΙΚΕΣ ΑΠΑΙΤΗΣΕΙΣ**ΓΙΑ ΤΗΝ ΕΓΚΑΤΑΣΤΑΣΗ ΣΥΣΤΗΜΑΤΟΣ ΥΠΟΓΕΙΑΣ/ ΗΜΙΥΠΟΓΕΙΑΣ ΑΠΟΘΗΚΕΥΣΗΣ ΚΑΙ ΤΗ ΔΗΜΙΟΥΡΓΙΑ ΓΩΝΙΑΣ ΑΝΑΚΥΚΛΩΣΗΣ ΠΕΝΤΕ (5) ΡΕΥΜΑΤΩΝ****Συνοπτικές Προδιαγραφές:**

- Αριθμός υπόγειων και ημιυπόγειων κάδων:
 - 1 τεμάχιο υπόγειου κάδου μεταλλικών ανακυκλώσιμων απορριμμάτων
 - 1 τεμάχιο υπόγειου κάδου χάρτινων ανακυκλώσιμων απορριμμάτων
 - 1 τεμάχιο ημιυπόγειου κάδου γυάλινων, πλαστικών και άλλων ανακυκλώσιμων απορριμμάτων
- Ωφέλιμη Χωρητικότητα 11 m³
Αναλυτικά:
 - Υπόγειος κάδος χωρητικότητας 3000 λίτρων (3m³)
 - Υπόγειος κάδος χωρητικότητας 3000 λίτρων (3m³)
 - Ημιυπόγειος κάδος χωρητικότητας 5000 λίτρων (5m³)
- Δεν απαιτείται παροχή ρεύματος
- 100 % στεγανότητα
- Επιφάνεια που καταλαμβάνει 3,3m²
- Δυνατότητα πολλών συνδυασμών ανακύκλωσης ανάλογα με τις ανάγκες
- Πλήρης αποκατάσταση περιμετρικού χώρου ύστερα από την τοποθέτηση
- Εύκολος χειρισμός χωρίς ανάγκες συντήρησης

Σχηματική τομή Γωνιάς 5 ρευμάτων
 Συνολικής Χωρητικότητας 11.000 λίτρων

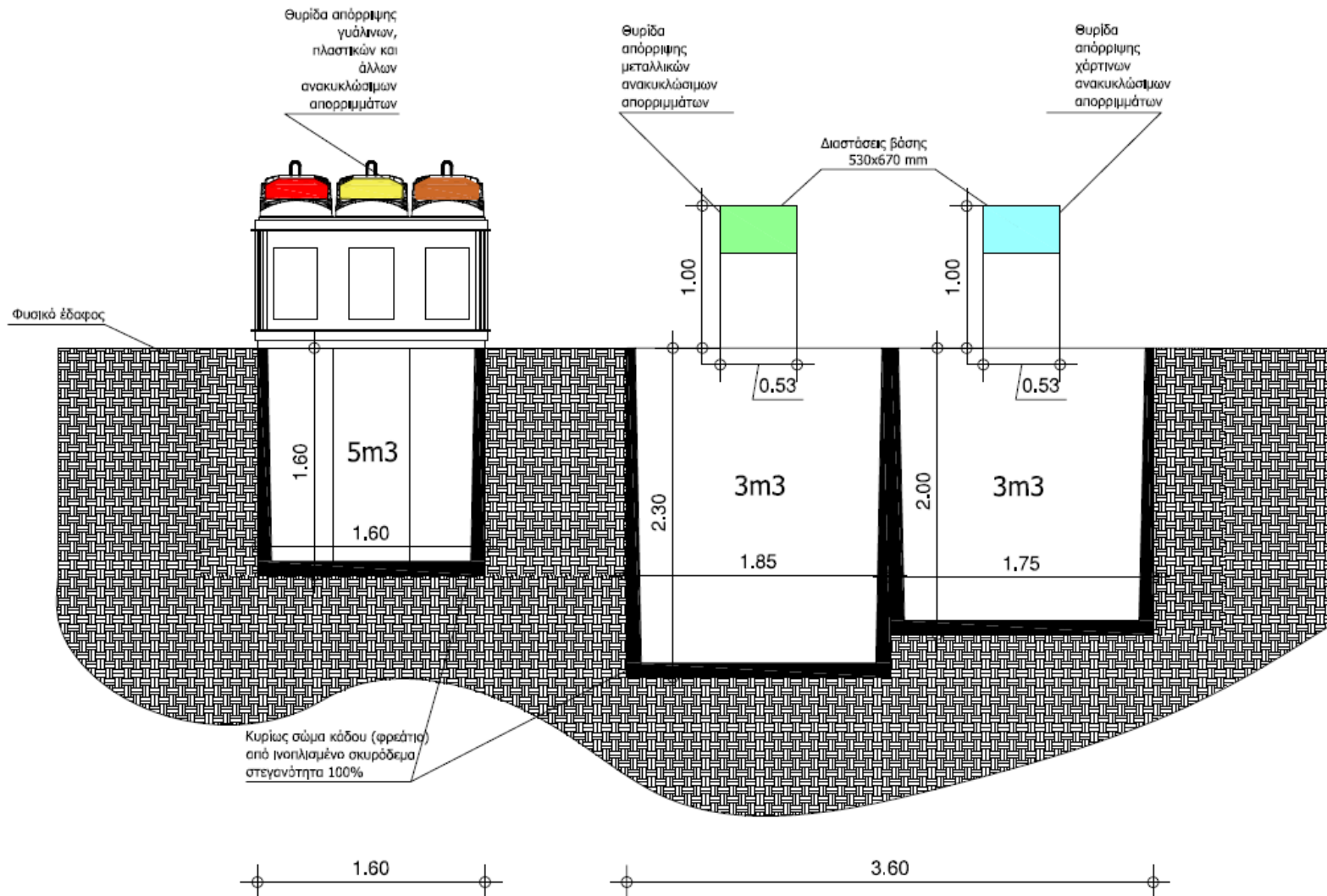

ΤΕΧΝΙΚΕΣ ΑΠΑΙΤΗΣΕΙΣ**ΓΙΑ ΤΗΝ ΕΓΚΑΤΑΣΤΑΣΗ ΣΥΣΤΗΜΑΤΟΣ ΥΠΟΓΕΙΑΣ/ ΗΜΙΥΠΟΓΕΙΑΣ ΑΠΟΘΗΚΕΥΣΗΣ ΚΑΙ ΤΗ ΔΗΜΙΟΥΡΓΙΑ ΓΩΝΙΑΣ ΑΝΑΚΥΚΛΩΣΗΣ ΞΕΙ (6) ΡΕΥΜΑΤΩΝ****Συνοπτικές Προδιαγραφές:**

- Αριθμός υπόγειων και ημιυπόγειων κάδων:
 - 1 τεμάχιο υπόγειου κάδου ηλεκτρικών-ηλεκτρονικών μικροσυσκευών
 - 1 τεμάχιο υπόγειου κάδου μεταλλικών ανακυκλώσιμων απορριμμάτων
 - 1 τεμάχιο ημιυπόγειου κάδου χάρτινων και γυάλινων ανακυκλώσιμων απορριμμάτων
 - 1 τεμάχιο ημιυπόγειου κάδου πλαστικών και άλλων ανακυκλώσιμων απορριμμάτων
- Ωφέλιμη Χωρητικότητα 16 m³
Αναλυτικά:
 - Υπόγειος κάδος χωρητικότητας 3000 λίτρων (3m³)
 - Υπόγειος κάδος χωρητικότητας 3000 λίτρων (3m³)
 - Ημιυπόγειος κάδος χωρητικότητας 5000 λίτρων (5m³)
 - Ημιυπόγειος κάδος χωρητικότητας 5000 λίτρων (5m³)
- Δεν απαιτείται παροχή ρεύματος
- 100 % στεγανότητα
- Επιφάνεια που καταλαμβάνει 6m²
- Δυνατότητα πολλών συνδυασμών ανακύκλωσης ανάλογα με τις ανάγκες
- Πλήρης αποκατάσταση περιμετρικού χώρου ύστερα από την τοποθέτηση
- Εύκολος χειρισμός χωρίς ανάγκες συντήρησης

Σχηματική τομή Γωνιάς 6 ρευμάτων
 Συνολικής Χωρητικότητας 16.000 λίτρων

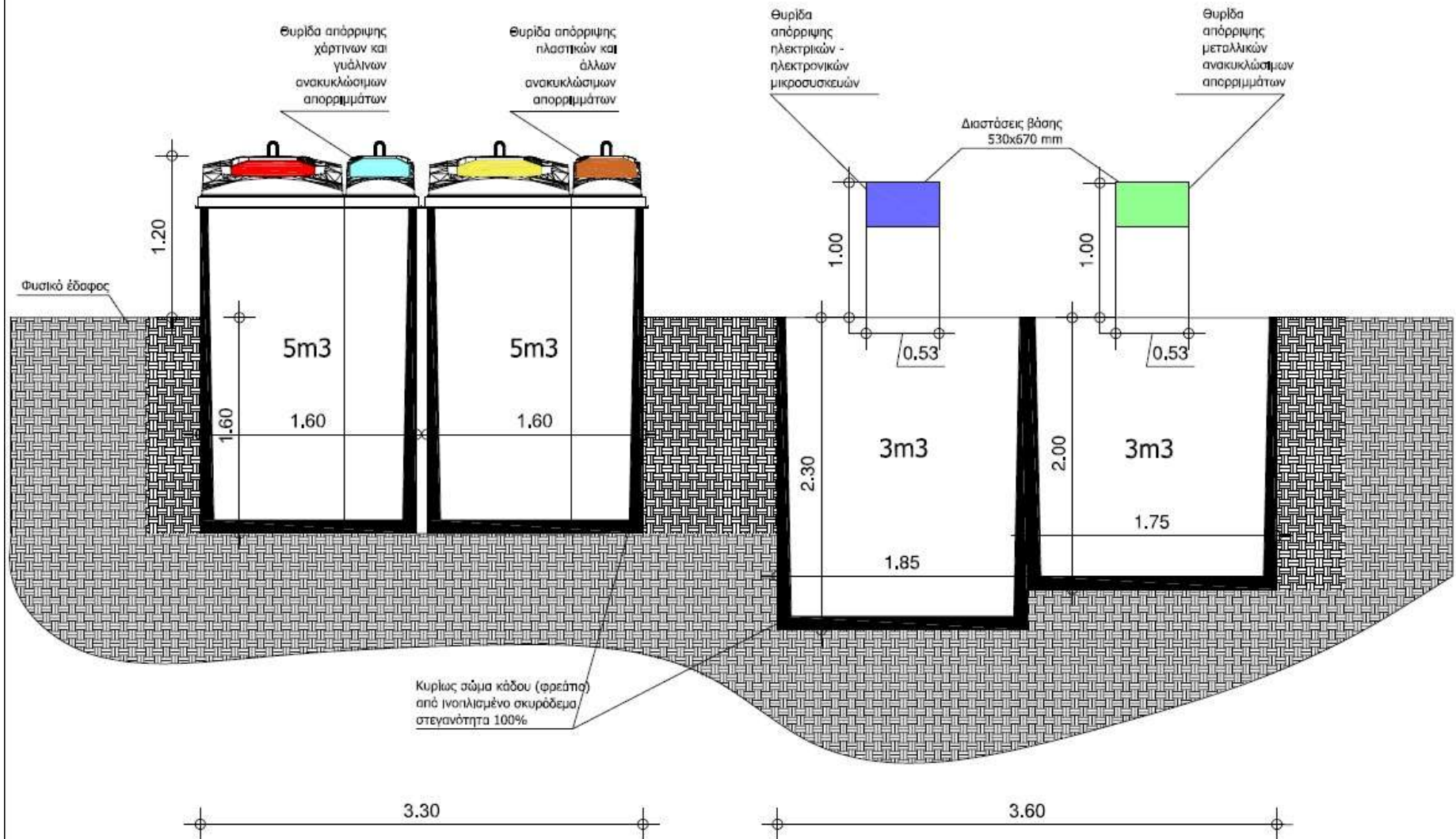

Προγραμματική Σύμβαση για την ανάπτυξη δράσεων χωριστής συλλογής και διαχείρισης βιοαποβλήτων και ανακυκλώσιμων στους Δήμους της Περιφέρειας Αττικής

ΤΕΧΝΙΚΕΣ ΑΠΑΙΤΗΣΕΙΣ

ΓΙΑ ΤΗΝ ΤΟΠΟΘΕΤΗΣΗ ΣΥΣΤΗΜΑΤΩΝ ΥΠΟΓΕΙΑΣ ΑΠΟΘΗΚΕΥΣΗΣ ΜΕ ΣΥΣΤΗΜΑ ΑΝΥΨΩΣΗΣ ΓΙΑ ΤΗ ΔΗΜΙΟΥΡΓΙΑ ΓΩΝΙΩΝ ΑΝΑΚΥΚΛΩΣΗΣ

Αναφορικά με την εγκατάσταση Συστημάτων Υπόγειας Αποθήκευσης με σύστημα ανύψωσης για τη Δημιουργία Γωνιών Ανακύκλωσης, απαιτείται η πλήρωση συγκεκριμένων προδιαγραφών για την έντεχνη και ολοκληρωμένη προς χρήση τοποθέτηση των συστημάτων, σύμφωνα με τους συνδυασμούς που προκύπτουν από τις τεχνικές προδιαγραφές του εκάστοτε άρθρου του ενδεικτικού προϋπολογισμού της μελέτης.

Πιο συγκεκριμένα, η απόσταση ανά δυάδα συστημάτων πρέπει να είναι τουλάχιστον **50 cm**, ώστε να είναι εφικτό να χειριστούν δύο εκατέρωθεν συστήματα, από τον ίδιο χειριστή όντας ταυτόχρονα και τα δύο σε θέση ανύψωσης.

Επί προσθέτως, οι απαιτήσεις ηλεκτρικής ενέργειας για καθένα από τα συστήματα είναι μορφής **μονοφασικού ρεύματος** και οι απαιτούμενες ασφάλειες είναι έντασης ηλεκτρικού ρεύματος **16 A**.

Για την τοποθέτηση των υπό προμήθεια ειδών, απαραίτητη είναι η εκπόνηση των απαιτούμενων (ανά τοποθετούμενο σύστημα) σκαμμάτων, οι διαστάσεις των οποίων είναι μεγαλύτερες των διαστάσεων του εκάστοτε συστήματος, καθώς το σκάμμα πρέπει να ανοιχτεί για να τοποθετηθεί κατάλληλα το σύστημα και στην συνέχεια να επιχωματωθεί και να πραγματοποιηθεί και η σχετική ανάπλαση της επιφάνειάς του. (καλλωπισμός περιμετρικού σημείου τοποθέτησης συστήματος ώστε να εντάσσεται ομαλά στην τοποθετούμενη επιφάνεια).

Ακολουθούν σχέδια πλήρων διαστάσεων των ειδών των συστημάτων που συνθέτουν τις γωνίες ανακύκλωσης, τα σχέδια ανύψωσης ή/και συμπίεσης αυτών καθώς και τα σχέδια των σκαμμάτων που απαιτούνται για την τοποθέτηση του καθενός εκ των δύο συστημάτων.

ΠΛΗΡΕΣ ΣΥΣΤΗΜΑ - ΣΥΝΟΛΙΚΕΣ ΔΙΑΣΤΑΣΕΙΣ

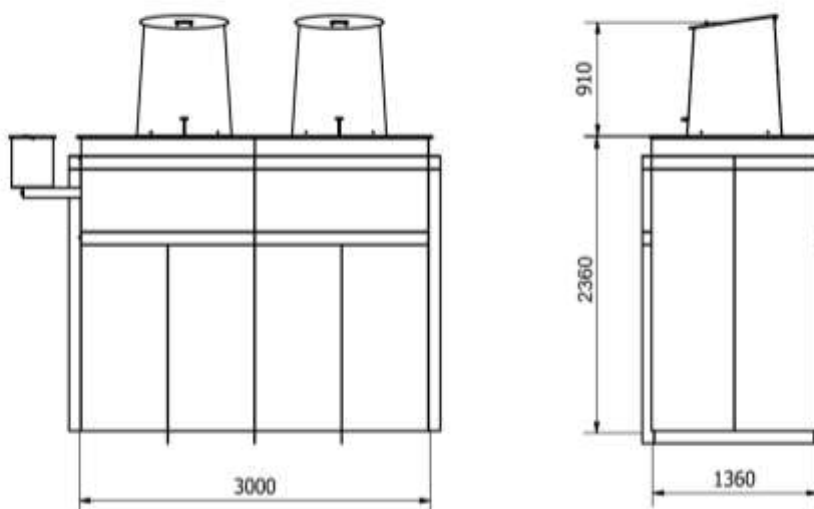

Προγραμματική Σύμβαση για την ανάπτυξη δράσεων χωριστής συλλογής και διαχείρισης βιοαποβλήτων και ανακυκλώσιμων στους Δήμους της Περιφέρειας Αττικής

ΤΟΠΟΘΕΤΗΣΗ ΣΥΣΤΗΜΑΤΟΣ ΒΑ2
ΠΡΟΣΟΨΗ

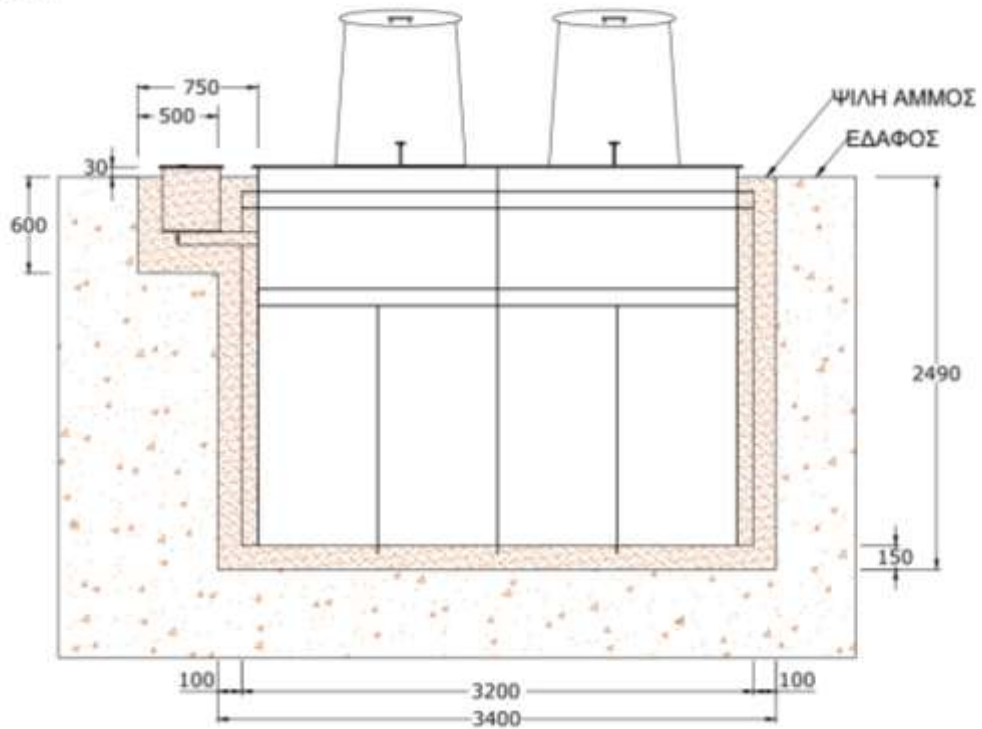

ΤΟΠΟΘΕΤΗΣΗ ΣΥΣΤΗΜΑΤΟΣ ΒΑ2
ΠΛΑΓΙΑ ΟΨΗ

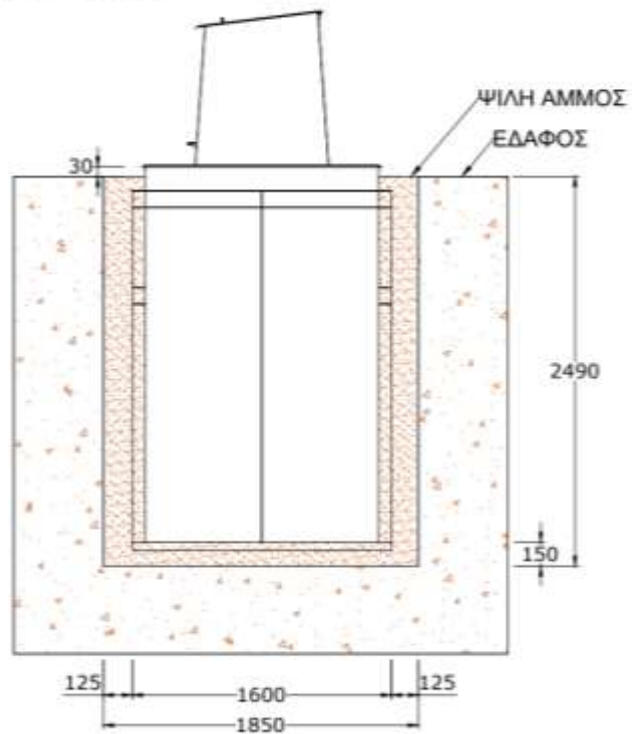

Προγραμματική Σύμβαση για την ανάπτυξη δράσεων χωριστής συλλογής και διαχείρισης βιοαποβλήτων και ανακυκλώσιμων στους Δήμους της Περιφέρειας Αττικής

ΤΟΠΟΘΕΤΗΣΗ ΣΥΣΤΗΜΑΤΟΣ ΒΑ2
ΚΑΤΟΨΗ

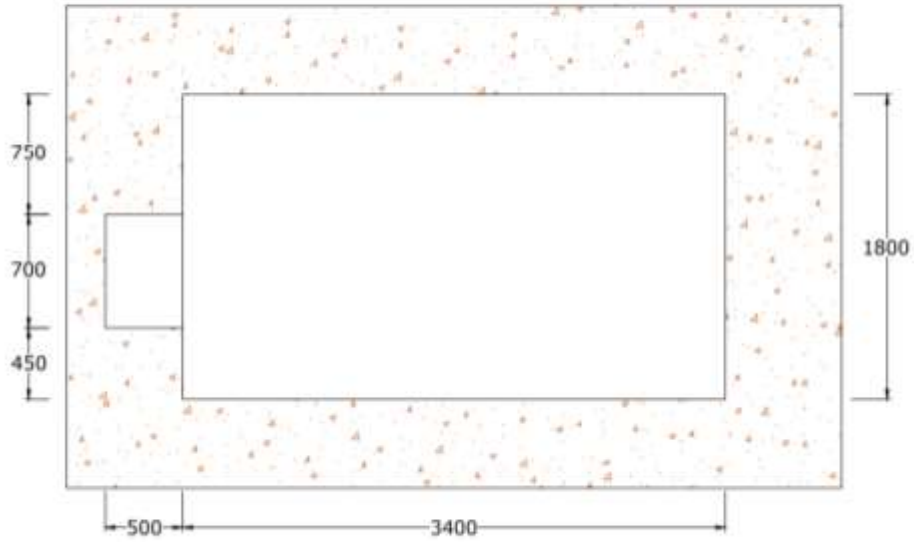

ΠΛΗΡΕΣ ΣΥΣΤΗΜΑ - ΣΥΝΟΛΙΚΕΣ ΔΙΑΣΤΑΣΕΙΣ

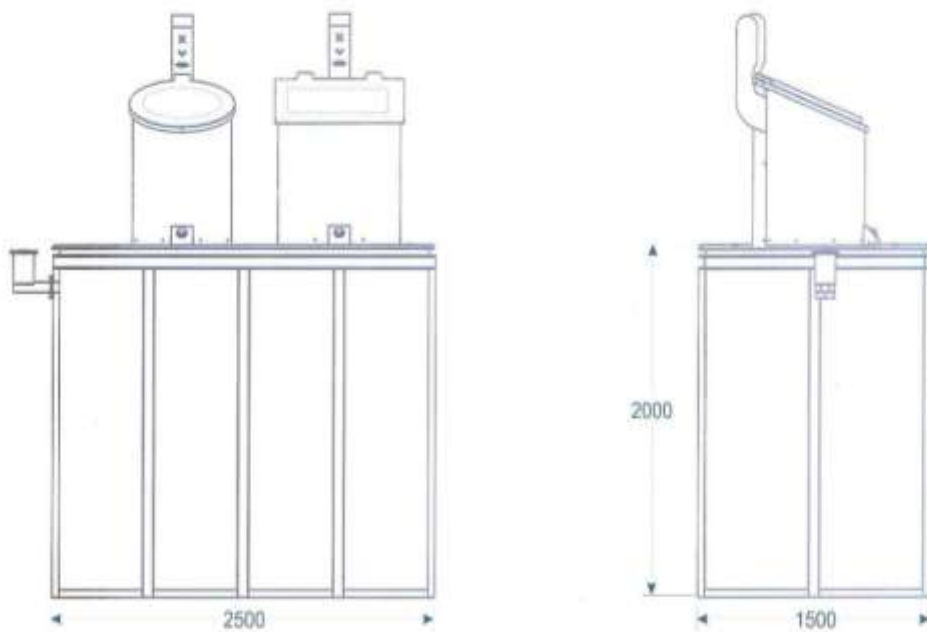

Προγραμματική Σύμβαση για την ανάπτυξη δράσεων χωριστής συλλογής και διαχείρισης βιοαποβλήτων και ανακυκλώσιμων στους Δήμους της Περιφέρειας Αττικής

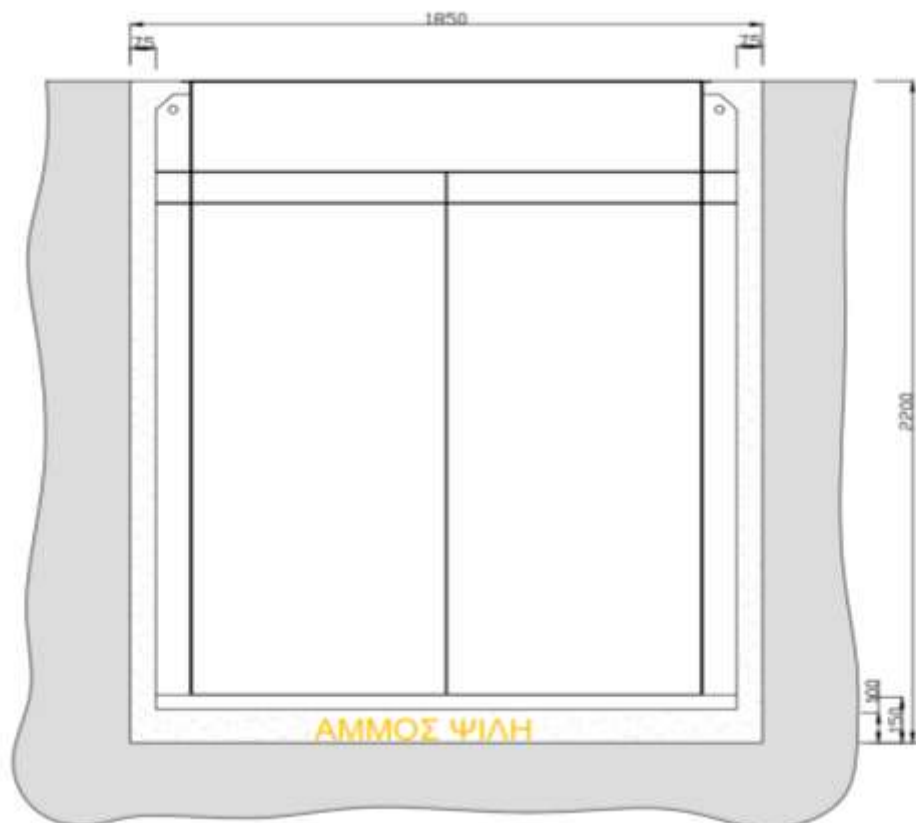
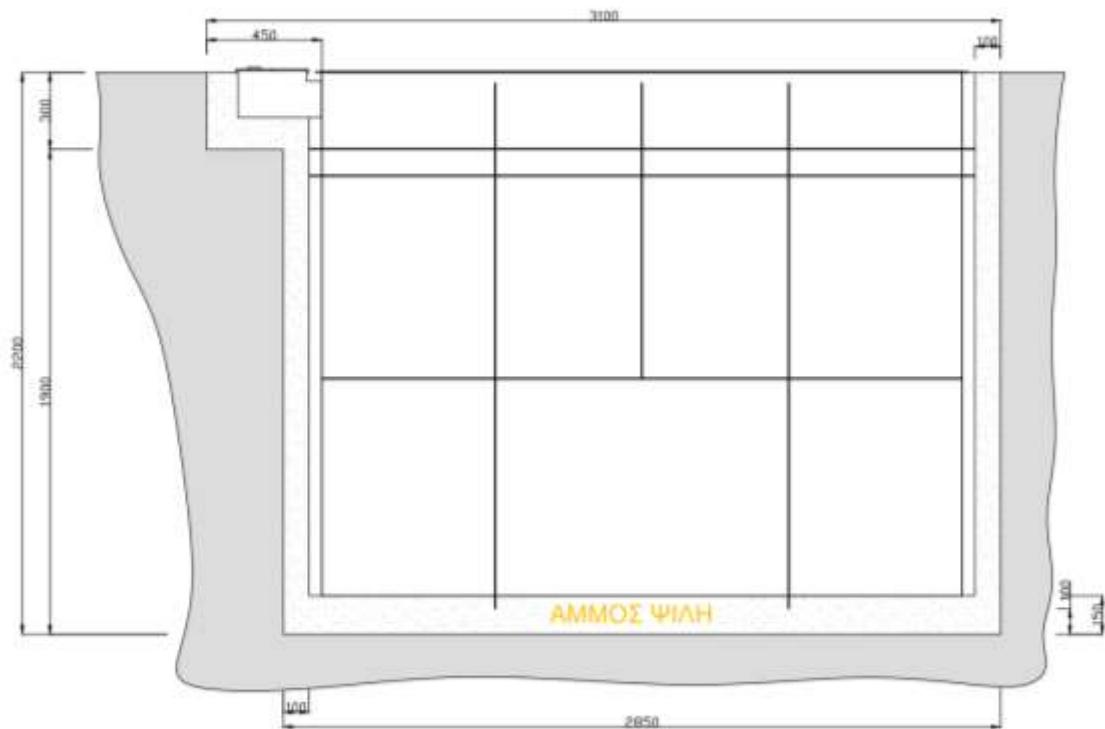

Προγραμματική Σύμβαση για την ανάπτυξη δράσεων χωριστής συλλογής και διαχείρισης βιοαποβλήτων και ανακυκλώσιμων στους Δήμους της Περιφέρειας Αττικής

ΤΕΧΝΙΚΕΣ ΑΠΑΙΤΗΣΕΙΣ

ΓΙΑ ΤΗΝ ΤΟΠΟΘΕΤΗΣΗ ΠΟΛΥΚΕΝΤΡΟΥ ΑΝΑΚΥΚΛΩΣΗΣ ΥΛΙΚΩΝ

1) Κάτοψη του Πολυκέντρου ανακύκλωσης υλικών

Η κάτοψη του Πολυκέντρου ανακύκλωσης υλικών είναι ως ακολούθως:

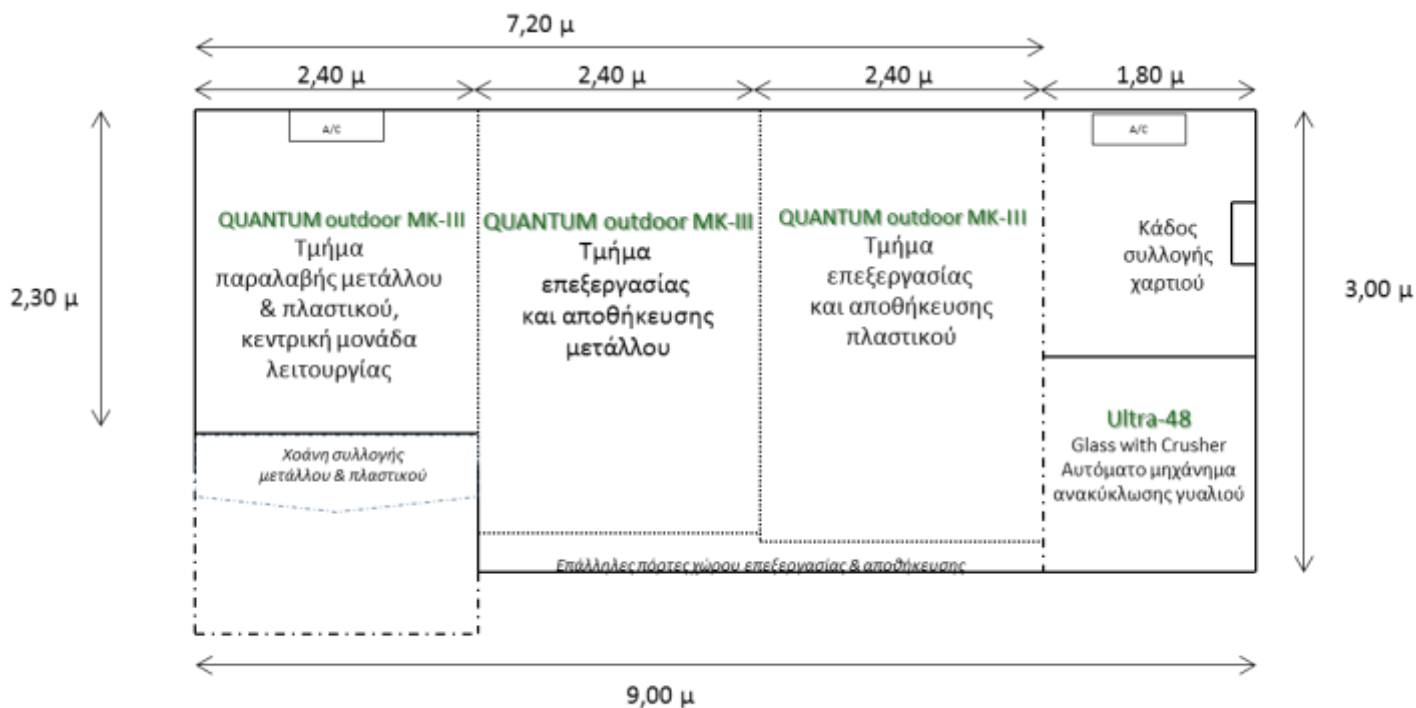

Επιφάνεια κάλυψης: 25,32 τ.μ.

Σημειώνεται ότι η επιφάνεια κάλυψης εδάφους προκύπτει ως ακολούθως:

$$\begin{aligned}
 [2,40\mu + 2,40\mu + 1,80\mu] * 3,00\mu + [2,40\mu * 2,30\mu] &= [6,60\mu * 3,00\mu] + 5,52\tau.\mu. = 19,80\tau.\mu. + \\
 &5,52\tau.\mu. = \\
 &= 25,32\tau.\mu.
 \end{aligned}$$

2) Απαιτήσεις χώρου τοποθέτησης Πολυκέντρου ανακύκλωσης υλικών

Ο απαιτούμενος χώρος για την τοποθέτηση Πολυκέντρου ανακύκλωσης υλικών είναι ως ακολούθως:

- i.** ο χώρος για την τοποθέτηση του κάθε Πολυκέντρου ανακύκλωσης υλικών είναι:
 - a.** πλάτος: **3,00μ**
 - b.** μήκος: **9,00μ**
- ii.** ο ελεύθερος χώρος πέριξ του χώρου τοποθέτησης του κάθε Πολυκέντρου ανακύκλωσης υλικών είναι:
 - **0,50μ** εμπροσθεν και κατά μήκος του κάθε Πολυκέντρου ανακύκλωσης υλικών

Προγραμματική Σύμβαση για την ανάπτυξη δράσεων χωριστής συλλογής και διαχείρισης βιοαποβλήτων και ανακυκλώσιμων στους Δήμους της Περιφέρειας Αττικής

3) Απαιτήσεις ηλεκτρολογικής παροχής Πολυκέντρου ανακύκλωσης υλικών

Για τη λειτουργία του κάθε Πολυκέντρου ανακύκλωσης υλικών απαιτείται **τριφασική παροχή** με ασφάλεια **32Α** ανά φάση.

Προγραμματική Σύμβαση για την ανάπτυξη δράσεων χωριστής συλλογής και διαχείρισης βιοαποβλήτων και ανακυκλώσιμων στους Δήμους της Περιφέρειας Αττικής

ΤΕΧΝΙΚΕΣ ΑΠΑΙΤΗΣΕΙΣ

ΓΙΑ ΤΗΝ ΤΟΠΟΘΕΤΗΣΗ «ΕΞΥΠΝΗΣ» ΝΗΣΙΔΑΣ ΔΙΑΚΡΙΤΗΣ ΣΥΛΛΟΓΗΣ ΑΝΑΚΥΚΛΩΣΙΜΩΝ ΥΛΙΚΩΝ ΚΑΙ ΒΙΟΑΠΟΒΛΗΤΩΝ

Οι μονάδες μέτρησης είναι σε (m)

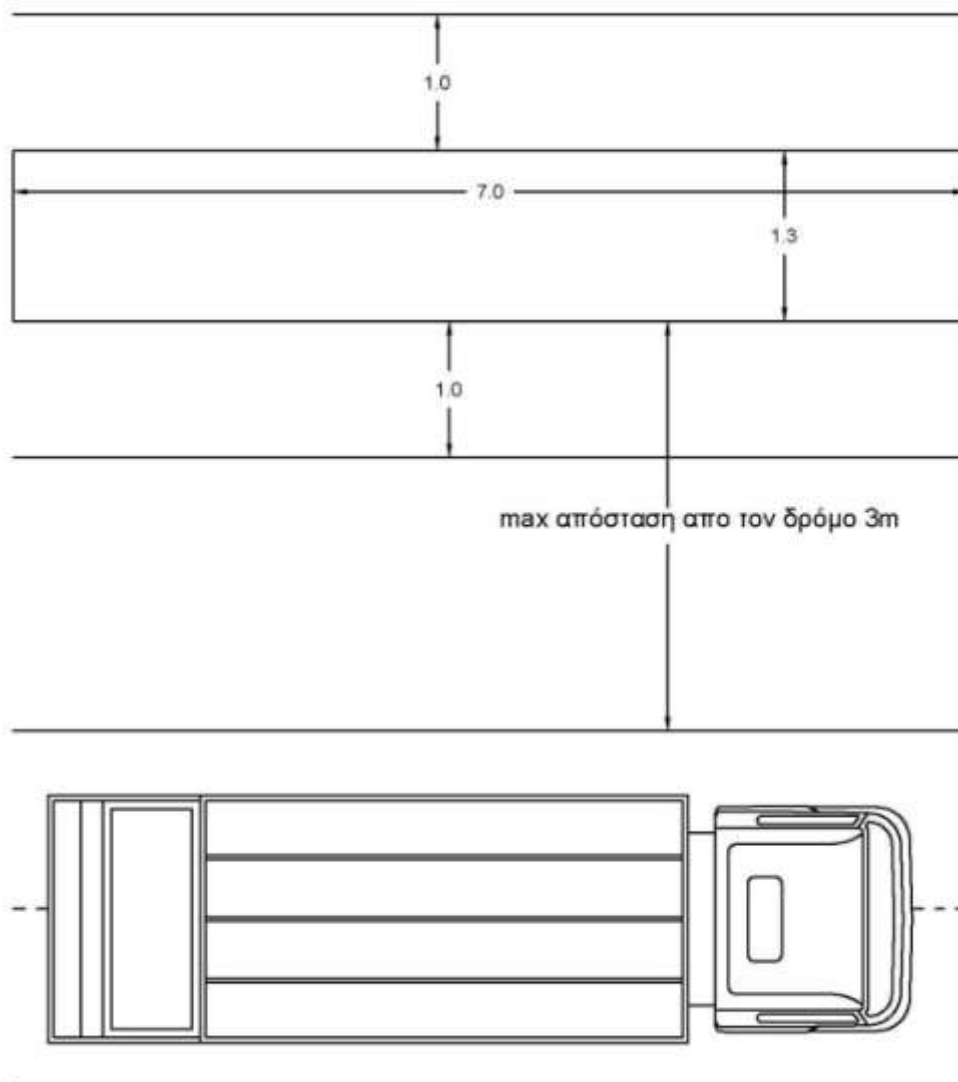

Απαιτήση για απόσταση: 1,00 m από το σώμα της νησίδας για την πρόσβαση των χρηστών της και την πρόσβαση στο πίσω μέρος του InfoKiosk. Η μέγιστη απόσταση τοποθέτησής της από το δρόμο είναι 3,00 m προκειμένου να υπάρχει η δυνατότητα αδειάσματος των κάδων με το όχημα.

Η "έξυπνη" νησίδα διακριτής συλλογής ανακυκλώσιμων υλικών και βιοαποβλήτων απαιτεί παροχή ρεύματος 220 volt σε κοντινή απόσταση ταυτόχρονα με την ύπαρξη των ΦΒ πάνελ για την εξοικονόμηση ενέργειας που διαθέτει.

Επιφάνεια τοποθέτησης: Ασφαλτοστρωμένο έδαφος, πλακάκι, τσιμέντο. Μαχ κλίση εδάφους: 5%

Απαιτήση για τοποθέτηση σε χώρους με ικανοποιητική παρουσία ηλιοφάνειας για τη λειτουργία των ΦΒ πάνελ.

Προγραμματική Σύμβαση για την ανάπτυξη δράσεων χωριστής συλλογής και διαχείρισης βιοαποβλήτων και ανακυκλώσιμων στους Δήμους της Περιφέρειας Αττικής

ΤΕΧΝΙΚΕΣ ΑΠΑΙΤΗΣΕΙΣ

ΓΙΑ ΤΗΝ ΤΟΠΟΘΕΤΗΣΗ «ΕΞΥΠΝΟΥ» ΟΙΚΙΣΚΟΥ ΔΙΑΚΡΙΤΗΣ ΣΥΛΛΟΓΗΣ ΑΝΑΚΥΚΛΩΣΙΜΩΝ ΥΛΙΚΩΝ ΚΑΙ ΒΙΟΑΠΟΒΛΗΤΩΝ

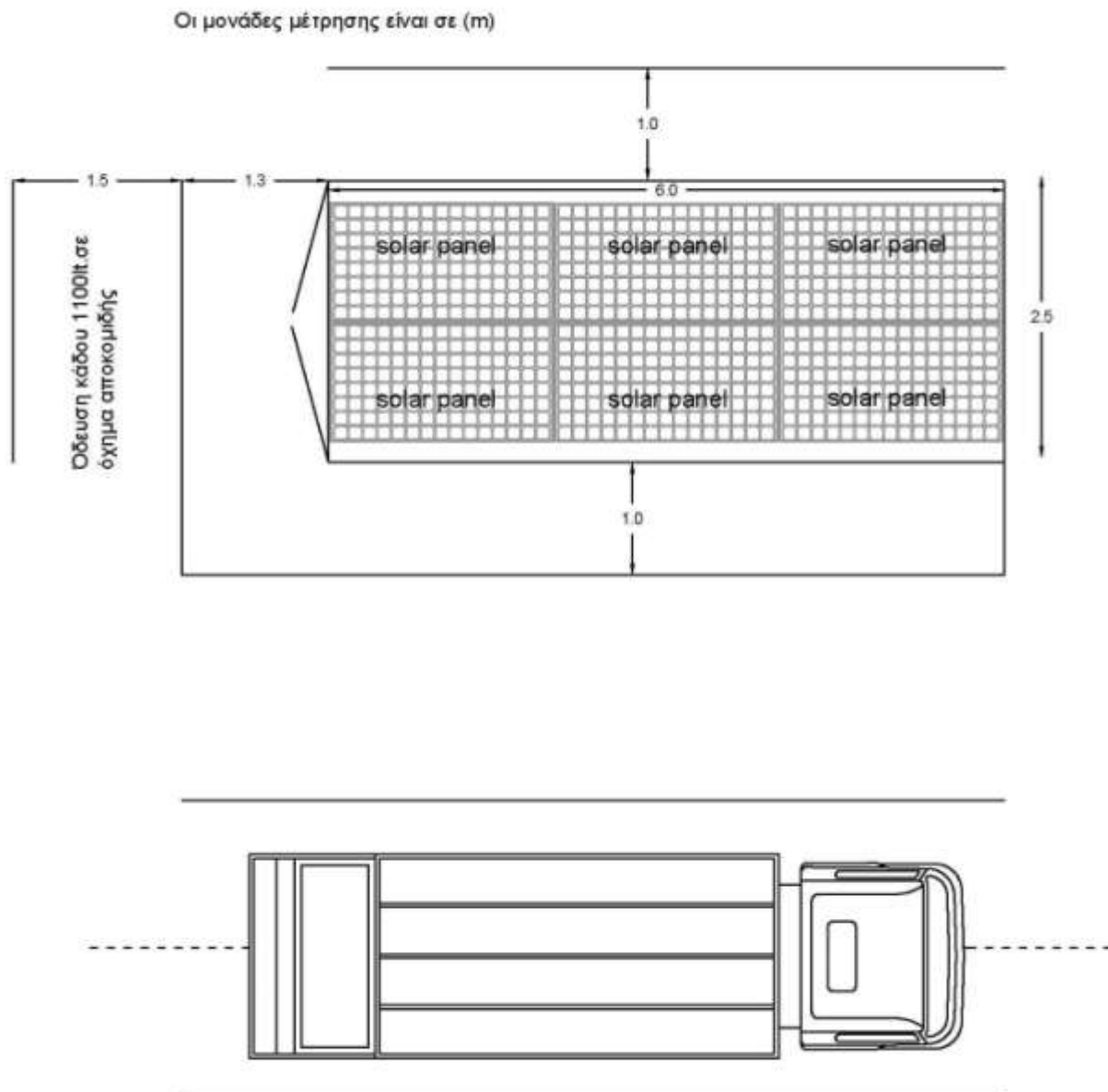

Απαιτήση για απόσταση: 1,00 m από το σώμα του οικίσκου για την πρόσβαση των χρηστών του και την πρόσβαση στο πίσω μέρος του InfoKiosk.

Απαιτείται εξασφάλιση της όδευσης του τροχήλατου κάδου από την έξοδο του οικίσκου μέχρι τον κοντινό δρόμο που θα σταθμεύσει το απορριμματοφόρο για την αποκομιδή των υλικών.

Ο “έξυπνος” οικίσκος διακριτής συλλογής ανακυκλώσιμων υλικών και βιοαποβλήτων απαιτεί παροχή ρεύματος 220 volt σε κοντινή απόσταση ταυτόχρονα με την ύπαρξη των ΦΒ πάνελ για την εξοικονόμηση ενέργειας που διαθέτει.

Επιφάνεια τοποθέτησης: Ασφαλτοστρωμένο έδαφος, πλακάκι, τσιμέντο. Μακ κλίση εδάφους: 3%

Απαιτήση για τοποθέτηση σε χώρους με ικανοποιητική παρουσία ηλιοφάνειας για τη λειτουργία των ΦΒ πάνελ.

Προγραμματική Σύμβαση για την ανάπτυξη δράσεων χωριστής συλλογής και διαχείρισης βιοαποβλήτων και ανακυκλώσιμων στους Δήμους της Περιφέρειας Αττικής